

seca 757

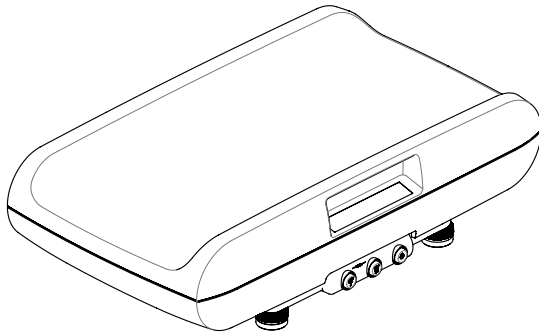

DK	Betjeningsvejledning og garantibevis	3
S	Bruksanvisning och garanti	43
N	Bruksanvisning og garantierklæring	81
FIN	Käyttöohje ja takuu	119
NL	Bedieningshandleiding en garantieverklaring	159
GR	Οδηγίες χειρισμού και εγγύηση	199

INDHOLDSFORTEGNELSE

1. Beskrivelse af produktet	5	5. Betjening	20
1.1 Anvendelsesformål	5	5.1 Vejning	20
1.2 Funktionsbeskrivelse	5	Start af vejeprocess	20
1.3 Bruger kvalifikation	5	Udartering af ekstra vægt	
2. Sikkerhedsinformationer	6	(TARE)	20
2.1 Sikkerhedshenvisninger i denne		Konstant visning af	
betjeningsvejledning	6	måleresultatet (HOLD)	21
2.2 Grundlæggende		Overførsel af måleresultater til	
sikkerhedshenvisninger	6	trådløs modtager	22
Håndtering af apparatet	6	Automatisk skift af	
Undgåelse af elektrisk stød	8	vejeområde	22
Undgåelse af infektioner	8	Sådan slukkes vægten	22
Undgåelse af kvæstelser	8	5.2 Yderligere funktioner (menu)	23
Undgåelse af skader på		Navigation i menuen	23
apparatet	9	Aktivering af Autohold-	
Håndtering af måleresultater	10	funktionen (Ahold)	24
Håndtering af		Aktivering af signaltoner	
emballage materiale	10	(BEEP)	24
2.3 Håndtering af batterier og		Indstilling af dæmpning (Fil)	25
akkumulatorer	11	Indstilling af displayets	
3. Oversigt	12	baggrundsbelysning (Lcd)	25
3.1 Betjenings elementer	12	Gendannelse af fabrikkens	
3.2 Menu-struktur	13	indstillinger (RESET)	26
3.3 Symboler på displayet	14	6. Trådløst netværk seca 360°	
3.4 Mærkninger på apparatet og på		wireless	27
typeskiltet	14	6.1 Introduktion	27
3.5 Mærkninger på emballagen	15	seca trådløse	
4. Inden apparatet tages i brug...	16	netværksgrupper	27
4.1 Inkluderet i leverancen	16	Kanaler	27
4.2 Fjernelse af transportsikring	17	Apparatgenkendelse	28
4.3 Oprettelse af strømforsyning	17	6.2 Brug af vægten i en trådløs	
llægning og lukning af		netværksgruppe	29
batteriblok	17	Aktivering af det trådløse	
Tilslutning af strømforsyning		netværksmodul (SYS)	29
og opladning af batteriblok	18	Oprettelse af en trådløs	
4.4 Opstilling og justering af		netværksgruppe (Lrn)	29
vægten	18	Aktivering af den automatiske	
4.5 Anbringelse af		overførsel (ASend)	31
længdemålebånd	19	Valg af printerindstilling (APrt)	31
		Indstilling af klokkeslættet	
		(Time)	32

7. Hygiejnisk klargøring	33	11. Tekniske data	38
7.1 Rengøring	33	11.1 Generelle tekniske data	38
7.2 Desinficering	33	11.2 Vejetekniske data	39
7.3 Sterilisering	34	12. Valgfrit tilbehør	40
8. Funktionskontrol	34	13. Reservedele	40
9. Hvad skal man gøre, hvis ...? ...	35	14. Bortskaffelse	41
10. Vedligeholdelse/ efterkalibrering	37	14.1 Bortskaffelse af apparatet ..	41
10.1 Oplysninger om vedligeholdelse og efterkalibrering	37	14.2 Batterier og genopladelige batterier	41
10.2 Kontrol af kalibreringstællerens indhold	37	15. Garanti	41
		16. Overensstemmelsesattest	42

1. BESKRIVELSE AF PRODUKTET

1.1 Anvendelsesformål

Den elektroniske vægt til spædbørn **seca 757** finder overvejende anvendelse på sygehuse, i lægepraksisser og stationære plejehospitaler i overensstemmelse med de nationale forskrifter. Den tjener både til at fastslå fødselsvægten og til kontrol af vægtstigningen under væksten, og den understøtter den behandlende læge ved diagnosticering eller terapivalg.

1.2 Funktionsbeskrivelse

Vægtregistreringen på den elektroniske vægt til spædbørn **seca 757** sker ved hjælp af en vejecelle.

Via det trådløse netværk **seca 360° wireless** kan måleresultaterne overføres trådløst til en trådløs seca-printer eller til en PC, som er udstyret med PC-software og den trådløse USB-adapter fra seca.

Vægten må udelukkende bruges til det formål, der er nævnt i afsnittet »Anvendelsesformål« på side 5.

1.3 Brugerqualifikation

Apparatet må udelukkende betjenes af medicinsk fagpersonale.

2. SIKKERHEDSINFORMATIONER

2.1 Sikkerhedshenvisninger i denne betjeningsvejledning



FARE!

Kendetegner en usædvanlig stor faresituation. Hvis denne henvisning ikke overholdes, vil der opstå alvorlige irreversible eller dødelige kvæstelser.



ADVARSEL!

Kendetegner en usædvanlig stor faresituation. Hvis denne henvisning ikke overholdes, kan der opstå alvorlige irreversible eller dødelige kvæstelser.



FORSIGTIG!

Kendetegner en farlig situation. Hvis denne henvisning ikke overholdes, kan der opstå lette til moderate kvæstelser.

BEMÆRK!

Kendetegner en mulig fejlbetjening af apparatet. Hvis denne henvisning ikke overholdes, kan der opstå skader på apparatet eller forkerte måleresultater.

HENVISNING:

Indeholder yderligere oplysninger om anvendelsen af dette apparat.

2.2 Grundlæggende sikkerhedshenvisninger

Håndtering af apparatet

- ▶ Overhold henvisningerne i denne brugsanvisning.
- ▶ Opbevar brugsanvisningen omhyggeligt. Brugsanvisningen hører til apparatet og skal altid være til rådighed.



FARE!

Eksplodingsfare

Apparatet må ikke bruges i omgivelser, der indeholder følgende gasser:

- ▶ Ilt
- ▶ Brændbare anæstesimidler
- ▶ Andre brandfarlige stoffer/luftblandinger

**FORSIGTIG!****Fare for patienter, skade på apparatet**

- ▶ Ekstra apparater, der tilsluttes til medicinske elektriske apparater, skal påviseligt overholde de tilsvarende IEC- eller ISO-standarder (f.eks. IEC 60950 for databehandlende apparater). Desuden skal alle konfigurationer overholde standardkravene til medicinske systemer (se IEC 60601-1-1 hhv. afsnit 16 af 3. udgave af IEC 60601-1). Den, der tilslutter ekstra apparater til medicinske elektriske apparater, er systemkonfigurator og dermed ansvarlig for, at systemet stemmer overens med standardkravene til systemer. Vi gør opmærksom på, at lokal lovgivning har prioritet i forhold til de ovennævnte standardkrav. Ved forespørgsler bedes man kontakte den lokale fagforhandler eller tekniske service.
- ▶ Vedligeholdelse og efterkalibrering skal udføres regelmæssigt som beskrevet i det tilsvarende afsnit i apparatets brugsanvisning.
- ▶ Tekniske ændringer på apparatet er ikke tilladt. Apparatet indeholder ingen dele, der skal vedligeholdes af brugeren. Vedligeholdelse og reparation bør udelukkende udføres af en autoriseret seca servicepartner. Din lokale servicepartner kan findes på www.seca.com, eller send en e-mail til service@seca.com.
- ▶ Brug udelukkende originalt tilbehør og reservedele fra seca. Ellers giver seca ingen garanti.

**FORSIGTIG!****Fare for patienter, fejlfunktion**

- ▶ Hold en mindsteafstand på ca. 1 meter til elektriske medicinske apparater, f.eks. højfrekvens-kirurgiapparater, for at undgå fejlmålinger eller forstyrrelser ved radiooverførslen.
- ▶ Hold en mindsteafstand på ca. 1 meter til HF-enheder, f.eks. mobiltelefoner, for at undgå fejlmålinger eller forstyrrelser ved radiooverførslen.
- ▶ Den faktiske sendeeffekt af HF-apparater kan kræve mindsteafstande på mere en 1 meter. Enkeltheder findes under www.seca.com.

Undgåelse af elektrisk stød



ADVARSEL! **Elektriske stød**

- ▶ Apparater, der kan drives med en spændingsforsyning, skal opstilles sådan, at netstikdåsen er let at nå og apparatet hurtigt kan kobles fra strømnettet.
- ▶ Sørg for, at den lokale netforsyning stemmer overens med oplysningerne på spændingsforsyningen.
- ▶ Rør aldrig ved spændingsforsyningen med våde hænder.
- ▶ Brug ikke forlængerkabler og multistikdåser.
- ▶ Hold øje med, at kablerne ikke klemmes eller beskadiges af skarpe kanter.
- ▶ Hold øje med, at kablerne ikke kommer i berøring med varme genstande.
- ▶ Apparatet må ikke anvendes i en højde på mere end 3000 m over NN.

Undgåelse af infektioner



ADVARSEL! **Infektionsfare**

- ▶ Apparatet skal klargøres hygiejnisk med regelmæssige mellemrum, som beskrevet i det tilsvarende afsnit i dette dokument.
- ▶ Kontrollér, at patienten ikke har nogen smitsom sygdom.
- ▶ Kontrollér, at patienten ikke har åbne sår eller infektiøse hudforandringer, der kan komme i kontakt med apparatet.

Undgåelse af kvæstelser



ADVARSEL! **Fare for styrt**

Spædbørnsvægte placeres oftest på forhøjede arbejdsflader. Hvis spædbarnet falder ned fra arbejdsfladen, kan det få alvorlige, irreversible eller dødelige kvæstelser.

- ▶ Sørg for, at apparatet står fast og plant.
- ▶ Tilslutningskabler (hvis de findes) skal føres sådan, at brugeren ikke kan snuble over dem.
- ▶ Lad aldrig et spædbarn være uden tilsyn.

Undgåelse af skader på apparatet

BEMÆRK!

Skade på apparatet

- ▶ Vær opmærksom på, at væsker aldrig kommer ind i apparatets indre. De kan ødelægge elektronikken.
- ▶ Sluk for apparatet, inden spændingsforsyningen trækkes ud af stikdåsen.
- ▶ Hvis apparatet ikke bruges i længere tid, skal spændingsforsyningen trækkes ud af stikdåsen. Kun på denne måde gøres apparatet strømløst.
- ▶ Lad ikke apparatet falde ned.
- ▶ Udsæt ikke apparatet for stød eller vibrationer.
- ▶ Udfør en funktionskontrol med regelmæssige mellemrum, som beskrevet i det tilsvarende afsnit i dette dokument. Apparatet må ikke drives, hvis det ikke fungerer forskriftsmæssigt eller er beskadiget.
- ▶ Udsæt ikke apparatet for direkte sollys og vær opmærksom på, at der ikke er varmekilder i umiddelbar nærhed. For høje temperaturer kan beskadige elektronikken.
- ▶ Undgå hurtige temperatursvingninger. Hvis der optræder en temperaturforskel på mere end 20 °C i forbindelse med transport af apparatet, skal apparatet hvile i mindst 2 timer, inden det tændes. Ellers dannes der kondensvand, der kan beskadige elektronikken.
- ▶ Anvend udelukkende klor- og alkoholfrie desinfektionsmidler, der eksplicit egner sig til akrylglas og andre sarte overflader (virkemiddel f.eks. kvartære ammoniumforbindelser).
- ▶ Brug ikke skarpe eller skurende rengøringsmidler.
- ▶ Brug ikke organiske opløsningsmidler (f.eks. spiritus eller benzin).

Håndtering af måleresultater



ADVARSEL!

Fare for patienter

Dette apparat er **ikke** et diagnoseapparat. Apparatet hjælper den behandlende læge med at stille en diagnose.

- ▶ For at stille en præcis diagnose og for at indlede terapier skal lægen foruden anvendelsen af dette apparat foranledige målrettede undersøgelser, hvis resultater der skal tages hensyn til.
- ▶ Ansvaret for diagnosen og de terapier, der afledes deraf, bæres af den behandlende læge.

BEMÆRK!

Inkonsistente måleresultater

- ▶ Inden måleresultater, der er registreret med dette apparat, lagres og anvendes til andre formål (f.eks. i en seca PC-software eller i et hospitalsinformationssystem), bør man kontrollere, at måleværdierne er rimelige.
- ▶ Hvis måleværdier er blevet overført til en seca PC-software eller til et hospitalsinformationssystem, bør man kontrollere, at måleværdierne er rimelige og knyttet sammen med den korrekte patient, inden de anvendes til andre formål.

Håndtering af emballagemateriale



ADVARSEL!

Kvælningsfare

Emballagemateriale af plastfolie (poser) udgør en kvælningsfare.

- ▶ Emballagemateriale skal opbevares udenfor børns rækkevidde.
- ▶ Hvis originalemballagematerialet ikke længe findes, bør man udelukkende bruge plastposer med sikkerheds-huller for at nedsætte kvælningsfaren. Anvend om muligt materialer, der kan genbruges.

HENVISNING:

Opbevar originalemballagematerialet til senere brug (f.eks. returnering til vedligeholdelse).

2.3 Håndtering af batterier og akkumulatører

Denne vægt leveres med en batteriblok. Overhold følgende sikkerhedshenvisninger.



ADVARSEL!

Personskader p.g.a. u hensigtsmæssig håndtering

Batterier og akkumulatører indeholder skadelige stoffer, som ved ukorrekt håndtering kan frigøres eksplosionsagtigt.

- ▶ Prøv ikke på at genoplade batterier.
- ▶ Undlad at opvarme batterier/akkumulatører.
- ▶ Undlad at brænde batterier/akkumulatører.
- ▶ Hvis der er løbet syre ud, skal man undgå kontakt med hud, øjne og slimhinder. Skyl de berørte steder på kroppen med rigelige mængder rent vand og kontakt omgående en læge.

BEMÆRK!



Skader på apparatet og fejlfunktioner p.g.a. u hensigtsmæssig håndtering

- ▶ Brug udelukkende den batteritype/akkumulatortype, der er oplyst i dette dokument.
- ▶ Skift altid alle batterier/akkumulatører ud samtidigt.
- ▶ Batterier/akkumulatører må ikke kortsluttes.
- ▶ Hvis apparatet er ude af brug i længere tid, skal batterierne/akkumulatørerne tages ud. Så kan der ikke løbe syre ind i apparatet.
- ▶ Hvis syre er trængt ind i apparatet, må det ikke længere bruges. Apparatet skal kontrolleres af en autoriseret seca servicepartner og repareres, om nødvendigt.

3. OVERSIGT

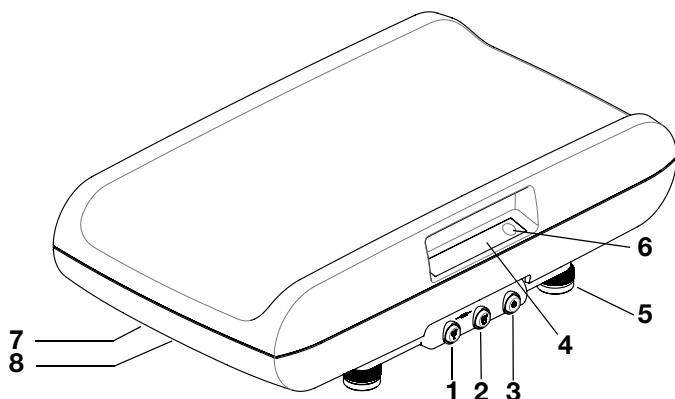
3.1 Betjenings-elementer



Nr.	Betjenings-element	Funktion
1		Piletast <ul style="list-style-type: none">• Under vejningen:<ul style="list-style-type: none">- Kort tryk: Hold-funktionen aktiveres- Langt tryk: Tare-funktionen aktiveres• I menuen:<ul style="list-style-type: none">- Vælg undermenu, vælg menupunkt- Indstil værdi
2		Enter-tast <ul style="list-style-type: none">• Under vejningen (hvis der er oprettet et trådløst netværk):<ul style="list-style-type: none">- Kort tryk: Måleresultatet sendes til apparater, som er klar til at modtage (PC med trådløs USB-adapter)- Langt tryk: Måleresultatet udskrives (trådløs printer)• I menuen:<ul style="list-style-type: none">- Bekræfter det valgte menupunkt- Gemmer den indstillede værdi
3		Start-tast <ul style="list-style-type: none">- Apparatet tændes og slukkes
4	Display	Visningselement for måleresultater og til konfiguration af apparatet
5	Fodskruer	4 stk., tjener til præcis justering af vægten
6	Libelle	Viser, om apparatet står vandret
7	Nettilslutning	Tjener til at tilslutning af strømforsyningen
8	Batterirum	Holder til batteriblok

3.2 Menu-struktur

I apparatets menu er yderligere funktioner til rådighed. På denne måde kan man konfigurere apparatet optimalt alt efter anvendelsesbetingelserne (yderligere oplysninger fra side 23).

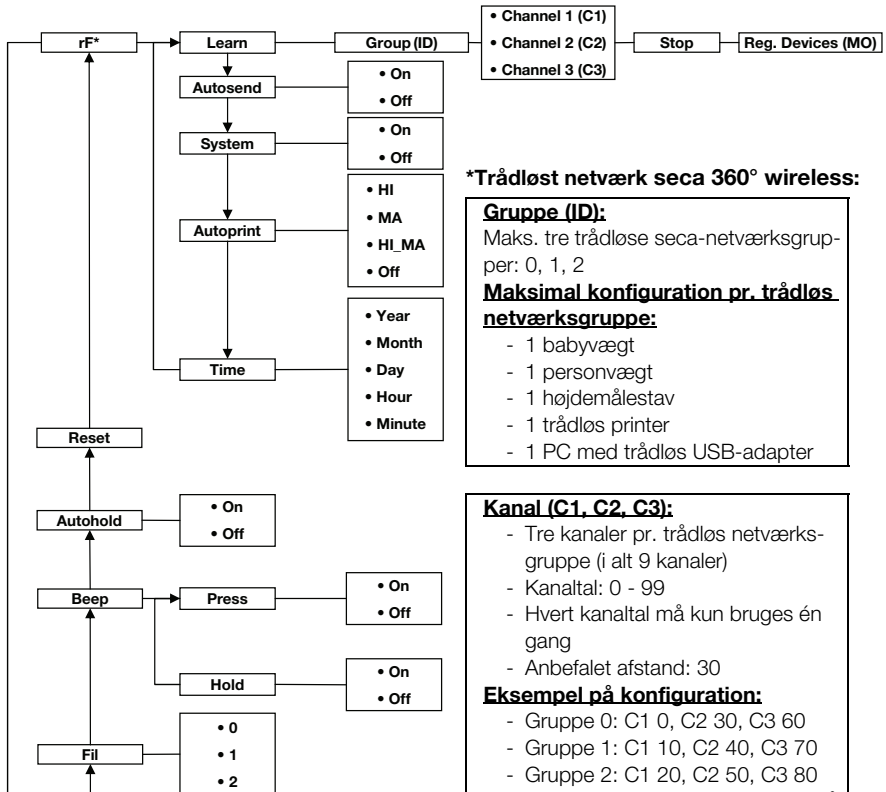

***Trådløst netværk seca 360° wireless:**

Gruppe (ID):
 Maks. tre trådløse seca-netværksgrupper: 0, 1, 2
Maksimal konfiguration pr. trådløs netværksgruppe:
 - 1 babyvægt
 - 1 personvægt
 - 1 højdemålestav
 - 1 trådløs printer
 - 1 PC med trådløs USB-adapter

Kanal (C1, C2, C3):
 - Tre kanaler pr. trådløs netværksgruppe (i alt 9 kanaler)
 - Kanaltal: 0 - 99
 - Hvert kanaltal må kun bruges én gang
 - Anbefalet afstand: 30
Eksempel på konfiguration:
 - Gruppe 0: C1 0, C2 30, C3 60
 - Gruppe 1: C1 10, C2 40, C3 70
 - Gruppe 2: C1 20, C2 50, C3 80
 (Henvi­sing: ingen mellemrumstegn på displayet)

Genkendte apparater (MO):
 - 1: Personvægt
 - 2: Højdemålestav
 - 3: Trådløs printer
 - 4: PC med trådløs USB-adapter
 - 7: Babyvægt



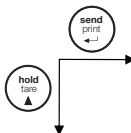

Navigation:

Kald af menu:

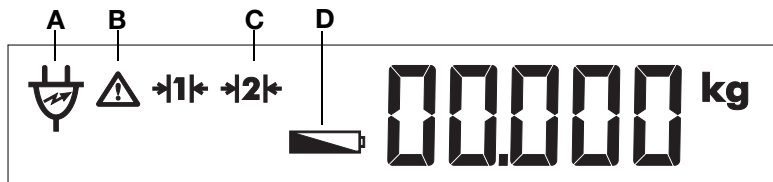













3.3 Symboler på displayet





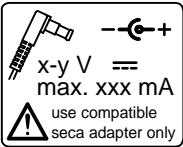

	Symbol	Betydning
A		Drift med strømforsyning
B		Funktion, der ikke kan kalibreres, aktiv
C		Vejeområde, der bruges i øjeblikket: 1: Nøjagtigere vægtvisning ved lavere bærekraft 2: Maksimal bærekraft
D		Batteriblok svag



3.4 Mærkninger på apparatet og på typeskiltet

Tekst/symbol	Betydning
Model	Modelnummer
S/N	Serienummer
	Vær opmærksom på betjeningsvejledningen
	Elektromedicinsk apparat, type B
	Beskyttelsesisoleret apparat, beskyttelsesklasse II
e	Værdi i masseenheder, der bruges til klassificering og kalibrering af en vægt
d	Værdi i masseenheder, der angiver forskellen mellem værdierne af to delstreger, der ligger ved siden af hinanden
$\rightarrow x \leftarrow$	Aktivt vejeområde
	Vægt i kalibreringsklasse III iht. direktiv 2014/31/EU

Tekst/symbol	Betydning
	<p>Apparatet stemmer overens med EF's direktiver.</p> <ul style="list-style-type: none"> • M: Konformitetsmærke iht. direktiv 2014/31/EU om ikke-automatiske vægte (kalibrerede modeller) • 16: (eksempel: 2016) År, hvor overensstemmelseserklæringen er udarbejdet og CE-mærket påsat (kalibrerede modeller) • 0102: Bemyndiget organ metrologi (kalibrerede modeller) • 0123: Bemyndiget organ medicinprodukter
	<p>Symbol fra den amerikanske myndighed Federal Communications Commission FCC</p>
<p>FCC ID</p>	<p>Apparatets godkendelsesnummer hos US myndigheden Federal Communications Commission FCC</p>
<p>IC</p>	<p>Apparatets godkendelsesnummer hos myndigheden Industry Canada</p>
	<p>Apparatet opfylder de regulatoriske krav i den russiske standard GOST-R</p>
	<p>Apparatet er godkendt som måleinstrument af det russiske standardiseringsorgan ROSSTANDART</p>
	<p>Typeskilt på nettilslutningsstikket</p> <ul style="list-style-type: none"> • x-y V: påkrævet forsyningsspænding • maks. xxx mA: maksimalt strømforbrug •  : Vær opmærksom på apparatstikkets polaritet •  : Apparatet skal anvendes med jævnstrøm
	<p>Apparatet må ikke bortskaffes sammen med husholdningsaffaldet</p>

3.5 Mærkninger på emballagen

	<p>Skal beskyttes mod fugt</p>
	<p>Pilene peger på produktets top Skal transporteres og oplagres opretstående</p>
	<p>Skrøbeligt Må ikke kastes eller falde ned</p>
	<p>Tilladt min. und maks. temperatur til transport og oplagring</p>

	Tilladt min. und maks. luftfugtighed til transport og oplagring
	Åbn emballagen her
	Emballagemateriale kan bortskaffes ved hjælp af genbrugsprogrammer

4. INDEN APPARATET TAGES I BRUG...

4.1 Inkluderet i leverancen

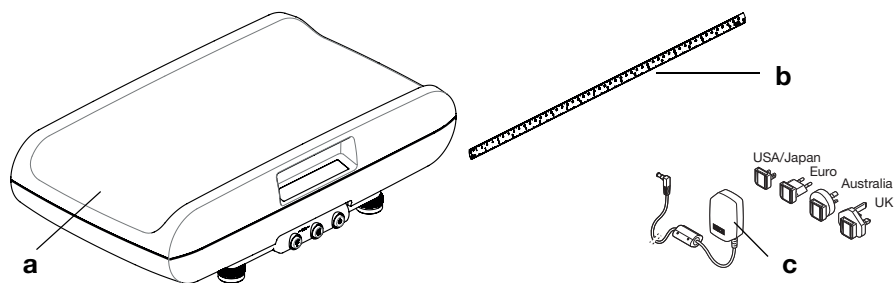

Nr.	Komponent	Stk.
a	Vægt	1
b	Længdemålebånd, selvklæbende	1
c	Strømforsyning med adaptere (modelafhængig: strømforsyning med euro-stik)	1
	Batteriblok, ikke vist	1
	Betjeningsvejledning, ikke vist	1

4.2 Fjernelse af transportsikring

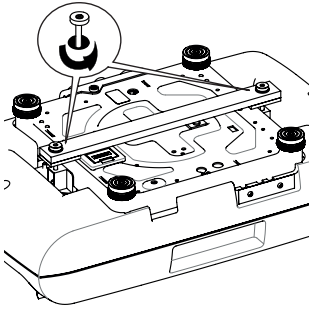

1. Drej vægten forsigtigt om, så bundpladen vender opad.
2. Løsn skrueerne til transportsikringen.
3. Fjern transportsikringen

HENVISNING:

Opbevar transportsikringen til en senere transport af vægten.

4.3 Oprettelse af strømforsyning

Vægten forsynes med spænding ved hjælp af en batteriblok eller en strømforsyning (begge inkluderet i leverancen). Afhængigt af model er der inkluderet en strømforsyning med stikadaptere eller en strømforsyning med fast euro-stik i leverancen.

Batterirummet og tilslutningsstikket til strømforsyningen befinder sig på vægtens underside.

Ilægning og lukning af batteriblok

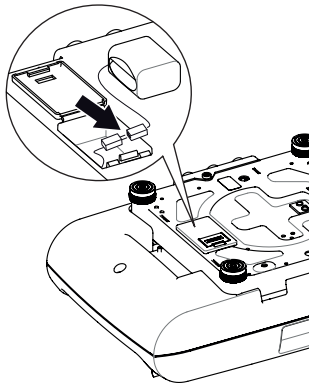

1. Tryk låsen på batterirummet i retning af påskriften »Battery« og klap dækslet op.
2. Tag tilslutningskablet ud af batterirummet.
3. Forbind stikkene på tilslutningskablet med den vedlagte batteriblok.
4. Læg batteriblokken ind i batterirummet.
5. Luk batterirummet.

Tilslutning af strømfor- syning og opladning af batteriblok



ADVARSEL!

Personskader og skader på apparatet ved forkerte strømfor- syninger

Almindelige strømfor-
syninger kan levere en
højere spænding, end der er oplyst på dem.
Vægten kan blive overophedet, antændes,
smelte eller kortsluttes.

- Brug altid kun originale stikstrømfor-
syninger
fra seca med en reguleret udgangsspænding
på 12 volt.

1. Sæt om nødvendigt det netstik, der skal bruges til spændingsfor-
syning, ind i strømfor-
syningen.
2. Sæt stikket fra strømfor-
syningen ind i tilslutnings-
stikket i vægtens bund.
3. Sæt strømfor-
syningen ind i en stikdåse.
4. Lad vægten være tilsluttet strømnettet i mindst 24
timer under den første opladning, så batteriblokken
oplades helt.

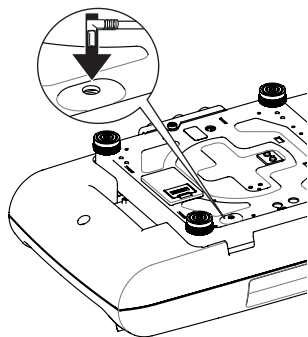

4.4 Opstilling og justering af vægten

Vægten leveres fuldstændigt monteret.

BEMÆRK!

Fejlmålinger pga. kraftafledning

Hvis vægtens platform ligger på f.eks. et
håndklæde, bliver vægten ikke målt korrekt.

- Placer vægten, så den udelukkende har gulv-
kontakt via fødderne.

1. Placer vægten på et fast, jævnt underlag.

BEMÆRK!

Fejlmåling ved forkert indstilling

Libellen er meget følsom. Ekstra vægt, som
f.eks. håndklæder, fører til en forkert justering af
vægten.

- Indstil altid kun apparatet i ubelastet tilstand.

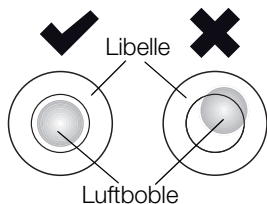
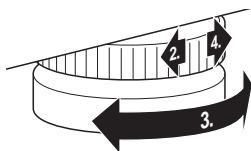

2. Løsn fingerskruerne.
3. Ret vægten til ved at dreje på fodskruerne.
Libellens luftboble skal befinde sig præcist i midten af cirklen.
4. Spænd fingerskruerne fast i pilens retning.
Fodskruerne er sikret mod at ændre indstilling.

HENVISNING:

Vægtens justering skal kontrolleres og evt. korrigeres, hver gang den skifter opstillingssted.

4.5 Anbringelse af længdemålebånd

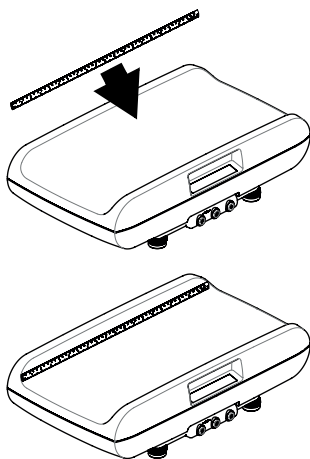

Vægten leveres med et længdemålebånd. Gå frem på følgende måde, når det anbringes:

1. Rengør og desinficer skålen omhyggeligt (se »Hygiejnisk klargøring« fra side 33).

HENVISNING:

Skålen skal være ren og tør, inden længdemålebåndet klæbes på.

2. Træk beskyttelsesfolien af længdemålebåndets bagside.
3. Klæb længdemålebåndet på skålens indervæg parallelt med skålens øverste kant, som vist i nedenstående illustration.

5. BETJENING



FORSIGTIG! **Personskader**

Inden apparatet tages i brug, skal du hver gang udføre en funktionskontrol, som beskrevet i afsnit »Funktionskontrol« på side 34.

5.1 Vejning



ADVARSEL! **Fare for styrt**

Spædbørnsvægte placeres oftest på forhøjede arbejdsflader. Hvis spædbarnet falder ned fra arbejdsfladen, kan det få alvorlige, irreversible eller dødelige kvæstelser.

- ▶ Sørg for, at apparatet står fast og plant.
- ▶ Tilslutningskabler (hvis de findes) skal føres sådan, at brugeren ikke kan snuble over dem.
- ▶ Lad aldrig et spædbarn være uden tilsyn.

Start af vejeprocess



1. Kontroller, at vægten er ubelastet.
2. Tryk på starttasten.

Alle displayelementer vises kort, derefter vises **SECA** på displayet.

Vægten er parat til brug, når der vises **0.000** på displayet.

Hvis vægten bruges med en strømforsyning, vises symbolet  på displayet.

3. Læg spædbarnet i skålen.
4. Aflæs måleresultatet.



Udtarering af ekstra vægt (TARE)

Med funktionen TARE kan man undgå, at en ekstra vægt (f.eks. et håndklæde eller et underlag på skålen) påvirker vejeresultatet.

BEMÆRK!

Fejlmålinger pga. kraftafledning

Hvis en ekstra vægt, f.eks. et stort håndklæde, berører den flade, vægten står på, måles vægten ikke korrekt.

- ▶ Kontroller, at den ekstra vægt kun ligger på vægtens skål.

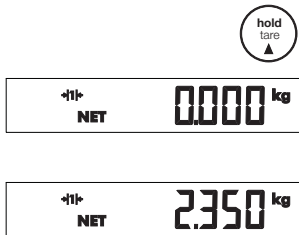

Konstant visning af måleresultatet (HOLD)



1. Placer den ekstra vægt på vægten.
2. Hold pile-tasten (**hold/tare**) nede, indtil meddelelsen »NET« vises på displayet.
3. Vent, indtil displayet ikke længere blinker og der i stedet vises **0.000**.
4. Læg spædbarnet i skålen.
5. Aflæs måleresultatet.
Den ekstra vægt trækkes automatisk fra.
6. For at deaktivere funktionen TARE skal du trykke på pile-tasten (**hold/tare**), indtil meddelelsen »NET« ikke længere vises, eller slukke for vægten.

HENVISNING:

Den angivne maks. vægt reduceres med vægten af de genstande, som allerede er lagt på vægten.

Hvis man aktiverer HOLD-funktionen, vises vægtværdien stadig efter aflastning af vægten. På den måde kan du sørge for spædbarnet, inden du noterer vægtværdien.

1. Belast vægten.
2. Tryk kort på pile-tasten (**hold/tare**).

Displayet blinker, indtil der bliver målt en stabil vægt. Derefter vises vægtværdien konstant. **Δ** - symbolet (ikke-kalibrerbar funktion) og meddelelsen »HOLD« vises.

3. For at deaktivere HOLD-funktionen trykker du kort på pile-tasten (**hold/tare**).
Δ - symbolet og meddelelsen »HOLD« vises ikke længere. I displayet vises **0.000**. Du kan om nødvendigt foretage en yderligere vejning.

HENVISNING:

Hvis Autohold-funktionen er aktiveret, vises vægtværdien automatisk vedvarende (se afsnittet »Aktivering af Autohold-funktionen (Ahold)« på side 24).

Overførsel af måleresultater til trådløs modtager



Hvis vægten er integreret i et **seca 360° wireless** trådløst netværk, kan du ved at trykke på en tast sende måleresultaterne til apparater, der er klar til modtagelse (trådløs printer, PC med trådløs USB-adapter).

- ▶ Tryk på Enter-tasten (**send/print**).
 - Kort tryk på tasten: Måleresultaterne sendes til alle apparater, der er klar til modtagelse
 - Langt tryk på tasten: Måleresultatet udskrives på den trådløse printer

Automatisk skift af vejeområde



Vægten råder over to vejeområder. I vejeområde 1 (**11**) har du med en mindsket bærekraft en mere nøjagtig visning til rådighed. I vejeområde 2 (**12**) kan man benytte vægtens maksimale bæreevne.

Når der tændes for vægten, er vejeområde 1 aktivt. Hvis en bestemt vægtværdi overskrides, skifter vægten automatisk til vejeområde 2.

Gør følgende for at skifte tilbage til vejeområde 1 igen:

- ▶ Aflast vægten fuldstændigt.
Vejoområde 1 er aktivt igen.

Sådan slukkes vægten



- ▶ Tryk på starttasten.

HENVISNING:

Vægten slukker automatisk efter kort tid, hvis den ikke belastes i et bestemt tidsrum.

5.2 Yderligere funktioner (menu)

I vægtens menu er yderligere funktioner til rådighed. På denne måde kan man konfigurere vægten optimalt efter anvendelsesbetingelserne.

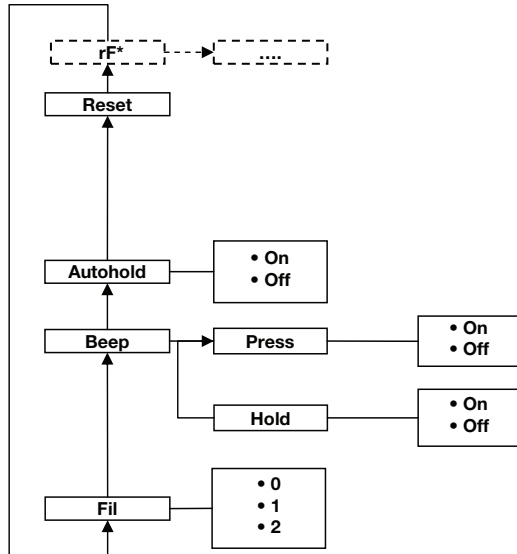

* Beskrivelsen af menupunktet »rF« findes i afsnittet »Brug af vægten i en trådløs netværksgruppe« på side 29.

Navigation i menuen



AhOLD



FIL



FIL 0

1. Tænd for vægten.
2. Tryk samtidigt på Enter-tasten og pile-tasten. Det sidst valgte menupunkt vises på displayet (her: Autohold »AhOLD«).
3. Tryk på pile-tasten, indtil det ønskede menupunkt vises på displayet (her: dæmpning »FIL«).
4. Bekræft valget med Enter-tasten. Den aktuelle indstilling for menupunktet eller en undermenu vises (her: trin »0«).



F IL 2



F IL 2

5. Hvis du vil ændre indstillingen eller kalde en anden undermenu frem, skal du trykke på pile-tasten, indtil den ønskede indstilling (her: trin »2«) vises.
6. Bekræft indstillingen med Enter-tasten. Menuen forlades automatisk.
7. Kald menuen frem igen for at foretage yderligere indstillinger, og gå frem på den beskrevne måde.

HENVISNING:

Hvis der ikke trykkes på nogen tast i ca. 24 sekunder, forlades menuen automatisk.

Aktivering af Autohold-funktionen (Ahold)

Hvis man aktiverer Autohold-funktionen, bliver måleresultatet for hver enkelt vejning stadig vist, efter at vægten er aflastet. Så er det ikke længere nødvendigt at aktivere Hold-funktionen manuelt ved hver enkelt vejning.

HENVISNING:

Ved nogle modeller er denne funktion aktiveret som standard. Efter ønske kan man deaktivere funktionen.

AhOLD

On

1. Vælg i menuen punktet »AhOLD«.
2. Bekræft valget.
Den aktuelle indstilling vises.
3. Vælg den ønskede indstilling:
 - On
 - Off
4. Bekræft valget.
Menuen forlades automatisk.

Aktivering af signaltoner (BEEP)

Man kan indstille, om der skal lyde en signaltone, hver gang der trykkes på en tast og når en stabil vægtværdi er nået. Sidstnævnte er af betydning for funktionen Hold/Autohold.

HENVISNING:

Funktionen »Signaltone ved stabil vægtværdi« er aktiveret som standard. Efter ønske kan du deaktivere denne funktion.

bEEP

1. Vælg punktet »bEEP« i menuen.
2. Bekræft valget.

PrESS

On

3. Vælg et menupunkt:
 - PrESS: Signaltone, når der trykkes på en tast
 - HOLd: Akustisk signal ved en stabil vægtværdi
4. Bekræft valget.
Den aktuelle indstilling vises.
5. Vælg den ønskede indstilling:
 - On
 - Off
6. Bekræft valget.
Menuen forlades automatisk.
7. Hvis du også vil aktivere signaltonerne for den anden funktion, skal proceduren gentages.

Indstilling af dæmpning (Fil)

FIL

FIL 0

FIL 1

FIL 2

Med dæmpningen (FIL = filter) kan man reducere forstyrrelser under bestemmelsen af vægten (f.eks. pga. patientens bevægelser).

1. Vælg punktet »FIL« i menuen.
2. Bekræft valget.
Den aktuelle indstilling vises.
3. Vælg et dæmpningstrin.
 - 0: lav dæmpning
 - 1: middel dæmpning
 - 2: kraftig dæmpning
4. Bekræft valget.
Menuen forlades automatisk.

Indstilling af displayets baggrundsbelysning (Lcd)

Lcd

dUr

br 1

Du kan ændre varigheden og lysstyrken af displayets baggrundsbelysning.

1. Vælg punktet »Lcd« i menuen.
2. Bekræft valget.
3. Vælg et menupunkt:
 - dUr: Varighed
 - bri: Lysstyrke
4. Bekræft valget.
Den aktuelle indstilling vises.

5. Vælg den ønskede indstilling:

Funktion	Indstilling
Varighed	<ul style="list-style-type: none">• Short (ca. 15 sek.)• Long (ca. 45 sek.)• PERM (konstant)
Lysstyrke	<ul style="list-style-type: none">• 50 %• 100 %• Off

6. Bekræft valget.

Menuen forlades automatisk.

7. Hvis du også vil foretage indstillinger for den anden funktion, gentager du proceduren.

Gendannelse af fabrikkens indstillinger (RESET)

For følgende funktioner kan fabrikkens indstillinger gendannes:

Funktion	Fabrikkens indstilling
Autohold (AhoLd)	afhænger af modellen
Akustisk signal (PrESS)	Off
Akustisk signal (HoLd)	On
Dæmpning (FIL)	1
Trådløst netværksmodul (SYS)	Off
Autosend (ASEnd)	Off
Autoprint (APrt)	Off

HENVISNING:

Ved gendannelse af fabrikkens indstillinger slukkes det trådløse netværksmodul. Oplysninger om eksisterende trådløse netværksgrupper bevares. De trådløse netværksgrupper skal ikke oprettes igen.

A rectangular button with a thin black border containing the word "RESET" in a stylized, blocky, uppercase font.

1. Vælg i menuen punktet »rESEt«.

2. Bekræft valget.

Menuen forlades automatisk.

3. Sluk for vægten.

Fabrikkens indstillinger gendannes og er aktiverede, når vægten tændes igen.

6. TRÅDLØST NETVÆRK SECA 360° WIRELESS

6.1 Introduktion

seca trådløse netværksgrupper

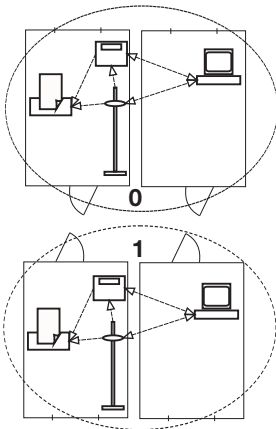

Dette apparat er udstyret med et trådløst netværksmodul. Netværksmodul giver mulighed for trådløs overførsel af måleresultater til analyse og dokumentation. Det er muligt at overføre dataene til følgende apparater:

- seca trådløs printer
- PC med seca trådløs USB-adapter

Det trådløse netværk **seca 360° wireless** arbejder med trådløse netværksgrupper. En trådløs netværksgruppe er en virtuel gruppe af sendere og modtagere. Hvis der arbejdes med flere sendere og modtagere af samme type, kan der oprettes op til 3 trådløse netværksgrupper (0, 1, 2).

Oprettelsen af flere trådløse netværksgrupper sikrer en pålidelig og korrekt adresseret overførsel af måleværdier, hvis flere undersøgelseslokaler arbejder med lignende apparatstyr.

Den maksimale afstand mellem sendere og modtagere er ca. 10 meter. Bestemte lokale forhold, f.eks. væggenes tykkelse og beskaffenhed, kan nedsætte rækkevidden.

Pr. trådløs netværksgruppe kan følgende apparater kombineres:

- 1 babyvægt
- 1 personvægt
- 1 højdemålestav
- 1 seca trådløs printer
- 1 PC med seca trådløs USB-adapter

Kanaler

Inden for en trådløs netværksgruppe kommunikerer apparaterne med hinanden på tre kanaler (C1, C2, C3). Herved sikres en pålidelig dataoverførsel uden forstyrrelser.

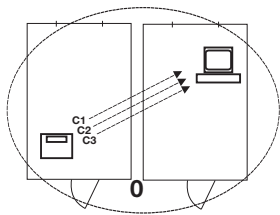

Hvis du opretter en trådløs netværksgruppe med denne vægt, foreslår apparatet tre kanaler, som sikrer en optimal dataoverførsel. Vi anbefaler, at du anvender de foreslåede kanaltal.

Man kan også vælge kanaltallene (0 til 99) manuelt, f.eks. hvis man vil oprette flere trådløse netværksgrupper.

For at sikre en dataoverførsel uden forstyrrelser skal kanalerne ligge langt nok væk fra hinanden. Vi anbefaler en afstand mellem kanaltallene på mindst 30. Hvert kanaltal må kun bruges til én kanal.

Eksempel på configuration: kanaltal ved oprettelse af 3 trådløse netværksgrupper inden for en praksis:

- Trådløs netværksgruppe 0: C1=_0, C2=30, C3=60
- Trådløs netværksgruppe 1: C1=10, C2=40, C3=70
- Trådløs netværksgruppe 2: C1=20, C2=50, C3=80

Apparatgenkendelse

Hvis man opretter en trådløs netværksgruppe med vægten, søger den efter andre aktive apparater fra **seca 360° wireless**-systemet. De genkendte apparater vises på vægtens display som moduler (f.eks. »MO 3«). Tallene har følgende betydning:

- 1: Personvægt
- 2: Højdemålestav
- 3: Trådløs printer
- 4: PC med seca trådløs USB-adapter
- 7: Babyvægt
- 5, 6 og 8-12: Reserveret til systemudvidelse

6.2 Brug af vægten i en trådløs netværksgruppe

Alle nødvendige funktioner for at bruge apparatet i en seca trådløs netværksgruppe, finder du i undermenuen »rF«. Oplysninger om, hvordan du navigerer i menuen, finder du på side 23.

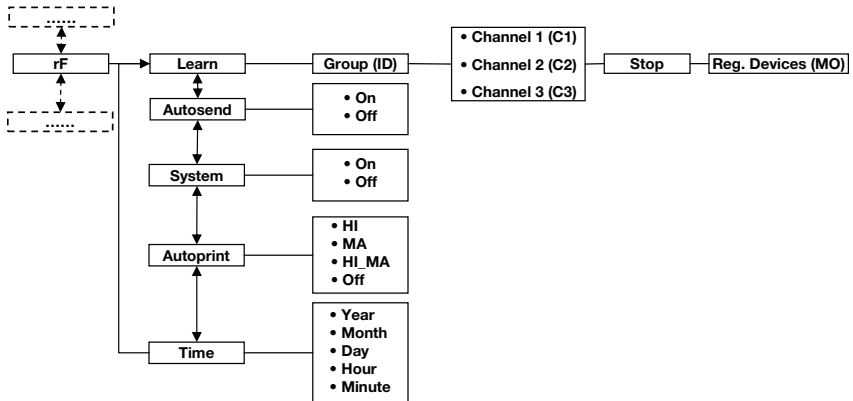

Aktivering af det trådløse netværksmodul (SYS)

Apparatet leveres med deaktiveret trådløst netværksmodul. Modulet skal aktiveres, inden der kan oprettes en trådløs netværksgruppe.

HENVISNING:

Når det trådløse netværksmodul aktiveres, stiger apparatets strømforbrug. For drift af apparatet i en trådløs netværksgruppe anbefaler vi at bruge en netdel.

1. Tænd for apparatet.
2. Vælg menupunktet »SYS« i undermenuen »rF«.
3. Bekræft valget.
4. Vælg indstillingen »On«.
5. Bekræft valget.
Menuen forlades automatisk.

SYS

On

Oprettelse af en trådløs netværksgruppe (Lrn)

Gå frem på følgende måde for at oprette en trådløs netværksgruppe:

1. Tænd for apparatet.
2. Kald menuen frem.
3. Vælg punktet »rF« i menuen.
4. Bekræft valget.

rF

Lrn

ld 0

ld 1

[10

[230

[360

STOP

5. Vælg menupunktet »Lrn« (Learn) i undermenuen »rF«.

6. Bekræft valget.

Den trådløse netværksgruppe, der er indstillet i øjeblikket (her: trådløs netværksgruppe 0 »ld 0«), vises.

Hvis den trådløse netværksgruppe »0« allerede eksisterer, og du vil indrette endnu en trådløs netværksgruppe med dette apparat, skal du vælge en anden ID med pile-tasterne (her: trådløs netværksgruppe 1 »ld 1«).

7. Bekræft valget af trådløs netværksgruppe.

Apparatet foreslår et kanaltal for kanal 1 (her: »C1 0«).

Du kan overtage det foreslåede kanaltal eller indstille et andet kanaltal med pile-tasten.

8. Bekræft valget for kanal 1.

Apparatet foreslår et kanaltal for kanal 2 (her: »C230«).

Du kan overtage det foreslåede kanaltal eller indstille et andet kanaltal med pile-tasten.

HENVISNING:

Tocifrede kanaltal vises uden mellemrum.

Visningen »C230« betyder: Kanal »2«, kanaltal »30«.

9. Bekræft valget for kanal 2.

Apparatet foreslår et kanaltal for kanal 3 (her: »C360«).

Du kan overtage det foreslåede kanaltal eller indstille et andet kanaltal med pile-tasten.

10. Bekræft valget for kanal 3.

Meddelelsen »STOP« vises på displayet.

Apparatet venter på signaler fra andre trådløse apparater inden for rækkevidde.

HENVISNING:

Ved nogle apparater skal man overholde en særlig tilslutningsprocedure, hvis de skal integreres i en trådløs netværksgruppe. Overhold betjeningsvejledningen til det pågældende apparat.

11. Tænd for det apparat, der skal integreres i den trådløse netværksgruppe, f.eks. en trådløs printer. Når den trådløse printer genkendes, høres en biplyd.

HENVISNING:

Så snart du har integreret den trådløse printer i den trådløse netværksgruppe, skal du vælge printerindstilling (Menu\rF\APrt) og indstille klokkeslættet (Menu\rF\TIME).

12. Gentag trin 11. for alle de apparater, der skal integreres i denne trådløse netværksgruppe.
13. Tryk på Enter-tasten for at afslutte søgningen.
14. Tryk på pilestasten for at få vist, hvilke apparater der er genkendt (her: »MO 3« for en trådløs printer). Hvis du har integreret flere apparater i den trådløse netværksgruppe, skal du trykke på pilestasten flere gange for at sikre, at vægten har genkendt alle apparater.
15. Forlad menuen med Enter-tasten eller vent, til menuen forlades automatisk.



Aktivering af den automatiske overførsel (ASend)

Du kan konfigurere apparatet sådan, at måleresultaterne automatisk sendes til alle modtagere, der er klar til modtagelse og tilmeldt den samme trådløse netværksgruppe (f.eks.: trådløs printer, PC med trådløs USB-adapter).

HENVISNING:

Hvis du anvender en trådløs printer, skal du kontrollere, at »Off« ikke er indstillet som printerindstilling (»Valg af printerindstilling (APrt)« på side 31).

1. Tænd for apparatet.
2. Vælg menupunktet »ASend« i undermenuen »rF«, og bekræft valget.
3. Vælg indstillingen »On«, og bekræft valget. Menuen forlades automatisk.



Valg af printerindstilling (APrt)

Du kan konfigurere apparatet sådan, at måleresultater automatisk udskrives på en trådløs printer, som er tilmeldt i den trådløse netværksgruppe.

HENVISNING:

Denne funktion er kun til rådighed, hvis en seca trådløs printer er blevet integreret i den trådløse netværksgruppe med »Learn«-funktionen.

1. Tænd for apparatet.

APrEt

AA

2. Vælg menupunktet »APrEt« i undermenuen »rF«, og bekræft valget.
3. Vælg den ønskede indstilling for apparatkombinationen:
 - HI: Måleresultater fra længdemåleapparater (uden funktion på denne model)
 - MA: Måleresultater fra vægte
 - HI_MA: Måleresultater fra længdemåleapparater og vægte (uden funktion på denne model)
 - Off: Ingen automatisk udskrivning, udskrivning kun med et langt tryk på Enter-tasten under vejeprocessen.
4. Bekræft valget.
Menuen forlades automatisk.

Indstilling af klokkeslættet (Time)

Man kan konfigurere systemet sådan, at den trådløse printer automatisk tilføjer dato og klokkeslæt til måleresultaterne. Til dette formål skal man én gang indstille dato og klokkeslæt på dette apparat og overføre værdierne til den trådløse printers interne ur.

HENVISNING:

Denne funktion er kun til rådighed, hvis en seca trådløs printer er blevet integreret i den trådløse netværksgruppe med »Learn«-funktionen.

t INE

YEA 13

1. Tænd for apparatet.
2. Vælg menupunktet »tINE« i undermenuen »rF«.
3. Bekræft valget.
Den aktuelle indstilling for »År« (**YEA**) vises.
4. Indstil det korrekte årstal.
5. Bekræft valget.
6. Gentag trinnene 4. og 5. på tilsvarende måde for »Måned« (**Mon**), »Dag« (**dAY**), »Timer« (**hour**) og »Minutter« (**Min**).
7. Bekræft hver gang dit valg.
Når indstillingen for »Minutter« er bekræftet, forlades menuen automatisk.
Indstillingerne overføres automatisk til den trådløse printer.
Den trådløse printer tilføjer automatisk dato og klokkeslæt på hver udskrift.

HENVISNING:

For yderligere betjening af den trådløse printer, se betjeningsvejledningen til denne.

7. HYGIEJNISK KLARGØRING



ADVARSEL!

Elektriske stød

Apparatet er ikke strømløst, når der trykkes på til/fra-tasten og displayet slukkes. Der kan optræde elektriske stød, hvis væsker bruges på apparatet.

- ▶ Kontroller, at der er slukket for apparatet, inden den hygiejniske klargøring foretages.
- ▶ Træk netstikket ud, inden den hygiejniske klargøring foretages.
- ▶ Sørg for, at væsker ikke kommer ind i apparatet.



FORSIGTIG!

Skader på apparatet

Uegnede rengørings- og desinfektionsmidler kan beskadige apparatets følsomme overflader.

- ▶ Anvend udelukkende klor- og alkoholfrie desinfektionsmidler, der eksplicit egner sig til akrylglas og andre sarte overflader (virkemiddel f.eks. kvartære ammoniumforbindelser).
- ▶ Brug ikke skarpe eller skurende rengøringsmidler.
- ▶ Brug ikke spiritus eller benzin.

7.1 Rengøring

- ▶ Ved behov skal apparatets overflader renses med en blød klud, der er fugtet med mild sæbelud.

7.2 Desinficering

1. Sørg for, at det anvendte desinfektionsmiddel egner sig til sarte overflader og akrylglas.
2. Overhold brugsanvisningen til desinficeringsmidlet.
3. Desinficer apparatet med jævne mellemrum med en blød klud, der er fugtet med et egnet desinfektionsmiddel.

Frist	Komponent
Inden hver måling	Skål
Efter hver måling	Skål
Ved behov	Display-, betjeningslementer, enhed

7.3 Sterilisering

Sterilisering af apparatet er ikke tilladt.

8. FUNKTIONSKONTROL

► Gennemfør en funktionskontrol inden enhver brug.

Til en fuldstændig funktionskontrol hører:

- Visuel kontrol for mekanisk beskadigelse
- Kontrol af apparatets retning
- Visuel kontrol og funktionskontrol af visnings-elementerne
- Funktionskontrol af alle de betjeningslementer, som er vist i kapitlet »Oversigt«
- Funktionskontrol af det valgfrie tilbehør

Skulle du ved funktionskontrollen fastslå fejl eller afvigelse, så prøv først at udbedre fejlen ved hjælp af kapitlet »Hvad skal man gøre, hvis...?« i dette dokument.



FORSIGTIG!

Personskader

Skulle du ved funktionskontrollen fastslå fejl eller afvigelser, som ikke kan udbedres ved hjælp af kapitlet »Hvad skal man gøre, hvis...?« i dette dokument, må du ikke bruge apparatet.

- Lad apparatet reparere af seca service eller af en autoriseret servicepartner.
- Overhold afsnittet »Vedligeholdelse/ Kalibrering« i dette dokument.

9. HVAD SKAL MAN GØRE, HVIS ...?

Fejl	Årsag/udbedring
... der ved belastning ikke vises nogen vægtværdi?	Vægten har ingen spændingsforsyning. - Kontroller, at der er tændt for vægten. - Kontroller, om batteriblokken er lagt i og at stikkene er tilsluttet korrekt
... der inden vejning ikke vises 0.000?	Vægten blev belastet, inden den blev tændt. - Aflast vægten. - Sluk for vægten, og tænd for den igen.
... et segment lyser permanent eller slet ikke?	Der er en fejl på det pågældende sted. - Kontakt serviceafdelingen.
... der vises  ?	Spændingen på batteriblokken er lav. - Oplad batteriblokken.
... »bAtt« vises?	Batteriblokken er afladet. - Oplad batteriblokken.
... »StOP« vises?	Den maks. belastning blev overskredet. - Aflast vægten.
... »tEMP« vises?	Vægtens omgivelsestemperatur er for høj eller for lav. - Opstil vægten i en omgivelsestemperatur mellem +10 °C og +40 °C. - Vent i ca.15 minutter, indtil vægten har tilpasset sig omgivelsestemperaturen.
... der efter indkoblingen første gang, der sendes måleresultater, lyder to akustiske signaler?	Apparatet kunne ikke sende måleresultater til den trådløse modtager (trådløs seca-printer eller PC med trådløs seca USB-adapter). - Kontroller, at vægten er integreret i det trådløse netværk. - Kontroller, at der er tændt for modtageren. Modtagelsen forstyrres af HF-apparater i nærheden (f.eks. mobiltelefoner). - Hold HF-apparater mindst 1 meter væk fra sendere og modtagere i det trådløse seca-netværk. HENVISNING: Hvis denne fejl ikke udbedres, lyder der ved yderligere forsøg på at sende ingen ny akustisk advarsel.

Fejl	Årsag/udbedring
<p>... kun punktet »SYS« vises i »rF«-menuen?</p>	<p>Det trådløse netværksmodul er deaktiveret.</p> <ul style="list-style-type: none"> - Aktiver det trådløse netværksmodul (»Aktivering af det trådløse netværksmodul (SYS)« på side 29).
<p>... kun punkterne »SYS« og »Lrn« vises i »rF«-menuen?</p>	<p>Det trådløse netværksmodul er aktiveret og der er ikke oprettet nogen trådløs netværksgruppe.</p> <ul style="list-style-type: none"> - Opret en trådløs netværksgruppe (»Oprettelse af en trådløs netværksgruppe (Lrn)« på side 29).
<p>... punkterne »APrt« og »tIME« ikke vises i »rF«-menuen?</p>	<p>Der er ikke tilmeldt nogen trådløs printer i den trådløse netværksgruppe.</p> <ul style="list-style-type: none"> - Tilmeld en trådløs printer i den trådløse netværksgruppe via menupunktet »Lrn« (»Oprettelse af en trådløs netværksgruppe (Lrn)« på side 29).
<p>... punktet »rF« ikke vises, når menuen er kaldt frem?</p>	<p>Vægtens trådløse netværksmodul er defekt.</p> <ul style="list-style-type: none"> - Kontakt serviceafdelingen.
<p>... »Er:X:11« vises?</p>	<p>Vægten er blevet overbelastet eller belastet for meget i det ene hjørne.</p> <ul style="list-style-type: none"> - Aflast vægten og fordel belastningen mere ensartet. - Start vægten igen.
<p>... »Er:X:12« vises?</p>	<p>Der er tændt for vægten med for stor belastning.</p> <ul style="list-style-type: none"> - Aflast vægten. - Start vægten igen.
<p>... »Er:X:16« vises?</p>	<p>Vægten er kommet i egensvingninger, nulpunktet kunne ikke findes.</p> <ul style="list-style-type: none"> - Undlad at berøre apparatvægten eller det bord, vægten står på. - Start vægten igen.
<p>... der trykkes på Enter-tasten (send/print) og »Er:X:71« vises?</p>	<p>Dataoverførsel ikke mulig, det trådløse netværksmodul er deaktiveret.</p> <ul style="list-style-type: none"> - Aktiver det trådløse netværksmodul (»Aktivering af det trådløse netværksmodul (SYS)« på side 29).
<p>... der trykkes på Enter-tasten (send/print) og »Er:X:72« vises?</p>	<p>Dataoverførsel ikke mulig, der er ikke oprettet nogen trådløs netværksgruppe.</p> <ul style="list-style-type: none"> - Opret en trådløs netværksgruppe (»Oprettelse af en trådløs netværksgruppe (Lrn)« på side 29).

10. VEDLIGEHOJDELSE/EFTERKALIBRERING

10.1 Oplysninger om vedligeholdelse og efterkalibrering

Vi anbefaler at få udført vedligeholdelse, inden apparatet efterkalibreres.

BEMÆRK!

Fejlmålinger p.g.a. uhensigtsmæssig vedligeholdelse

- ▶ Vedligeholdelse og reparation må udelukkende udføres af seca service eller en autoriseret servicepartner.
- ▶ Din lokale servicepartner findes på www.seca.com, eller send en e-mail til service@seca.com.

En efterkalibrering skal udføres af autoriserede personer i overensstemmelse med de nationale lovbestemmelser.

En efterkalibrering er under alle omstændigheder nødvendig, hvis et eller flere sikringsmærker er beskadiget, eller hvis kalibreringstællerens indhold ikke stemmer overens med tallet på det gældende kalibreringstællermærke. Hvis der er manipuleret med sikringsmærkerne, skal du kontakte seca service direkte.

10.2 Kontrol af kalibreringstællerens indhold

Denne seca vægt er kalibreret. Kalibreringer må kun foretages af autoriserede organer. For at sikre dette er vægten udstyret med en kalibreringstæller, som registrerer enhver ændring af de kalibreringsteknisk relevante data.

Gør følgende for at kontrollere, om vægten er kalibreret forskriftsmæssigt:

1. Sluk i givet fald for vægten.
2. Hold en vilkårlig tast nede og start vægten.



På displayet blinker kalibreringstællerens aktuelle indhold i nogle sekunder.



3. Sammenlign kalibreringstællerens udlæste indhold med det tal, som er angivet på kalibreringstællermærket.

For en gyldig kalibrering skal de to tal stemme overens. Hvis mærke og kalibreringstæller ikke stemmer overens, skal der foretages en efterkalibrering. Kontakt din servicepartner eller seca service. Efter efterkalibreringen anvendes et nyt, opdateret kalibreringstællermærke til markering af kalibreringstællerstanden. Dette mærke sikres med et ekstra segl af den person, som er autoriseret til at foretage efterkalibreringen. Kalibreringstællermærket kan rekvireres fra seca service.

11. TEKNISKE DATA

11.1 Generelle tekniske data

Generelle tekniske data seca 757	
Mål <ul style="list-style-type: none">• Dybde• Bredde• Højde	320 mm 551 mm 151 mm
Egenvægt	ca. 7,1 kg
Omgivelsesbetingelser, drift <ul style="list-style-type: none">• Temperatur• Lufttryk• Luftfugtighed	+10 °C til +40 °C (50 °F til 104 °F) 700 - 1060 hPa 30 % - 80 % ikke kondenserende
Omgivelsesbetingelser, opbevaring <ul style="list-style-type: none">• Temperatur• Lufttryk• Luftfugtighed	-10 °C til +65 °C (14 °F til 149 °F) 700 - 1060 hPa 0 % - 95 % ikke kondenserende
Omgivelsesbetingelser, transport <ul style="list-style-type: none">• Temperatur• Lufttryk• Luftfugtighed	-10 °C til +65 °C (14 °F til 149 °F) 700 - 1060 hPa 0 % - 95 % ikke kondenserende
Talstørrelse	11 mm
Spændingsforsyning	Batteriblok, strømforsyning

Generelle tekniske data seca 757	
Strømforsyning • med deaktiveret trådløst netværksmodul og uden baggrundsbelysning • med aktiveret trådløst netværksmodul og konstant baggrundsbelysning (100 %)	ca. 47 mA ca. 100 mA
Maks. funktionstid ved batteridrift • med deaktiveret trådløst netværksmodul og uden baggrundsbelysning • med aktiveret trådløst netværksmodul	ca. 2880 minutter Strømforsyning anbefales
Medicinsk produkt iht. direktiv 93/42/EØF	Klasse I med målefunktion
EN 60 601-1: • beskyttelsesisoleret apparat, beskyttelsesklasse II: • elektromedicinsk apparat, type B:	 
Kapslingsklasse	IP20
Driftsmåde	Konstant drift
Trådløs dataoverførsel • Frekvensbånd • Sendeeffekt • Anvendte standarder	2,433 GHz - 2,480 GHz < 10 mW EN 300 328 EN 301 489-1 EN 301 489-17

11.2 Vejetekniske data

Vejetekniske data seca 757	
Kalibrering iht. direktiv 2014/31/EU	Klasse III
Maks. belastning • Vejeområde 1 • Vejeområde 2	5 kg 15 kg
Min. belastning • Vejeområde 1 • Vejeområde 2	0,04 kg 0,1 kg
Findeling • Vejeområde 1, 0 til 5 kg • Vejeområde 2, > 5 kg	2 g 5 g
Tareringsområde	maks. 15 kg

Vejetekniske data seca 757

Nøjagtighed ved første kalibrering	
• Vejeområde 1, indtil 1 kg	± 1 g
• Vejeområde 1, 1 kg til 4 kg	± 2 g
• Vejeområde 1, 4 kg til 5 kg	± 3 g
• Vejeområde 2, indtil 2,5 kg	± 2,5 g
• Vejeområde 2, 2,5 kg til 10 kg	± 5 g
• Vejeområde 2, 10 kg til 15 kg	± 7,5 g

12. VALGFRIT TILBEHØR

seca 360° wireless apparater	Artikelnummer
Trådløs printer • seca 360° wireless printer 465 • seca 360° wireless printer advanced 466	Landespecifikke versioner Landespecifikke versioner
PC-software • seca analytics 115	Brugerspecifikke licenspakker
Trådløs USB-adapter • seca 360° wireless USB adapter 456	456-00-00-009

13. RESERVEDELE

Reservedel	Artikelnummer
Strømforsyning med euro-stik: 230 V~ / 50 Hz / 12 V= / 150 mA	68-32-10-252
Switchmode-strømforsyning med adapters: 100-240 V~ / 50-60 Hz / 12 V= / 0.5 A	68-32-10-265
Batteriblok, 6 x	68-22-12-721
Længdemålebånd, selvklebende	19-17-01-264

14. BORTSKAFFELSE

14.1 Bortskaffelse af apparatet



Apparatet må ikke bortskaffes med husholdningsaffaldet. Apparatet skal bortskaffes fagligt korrekt som elektroniskrot. Overhold de respektive nationale bestemmelser. For yderligere oplysninger bedes man kontakte vor serviceafdeling på:

service@seca.com

14.2 Batterier og genopladelige batterier



Brugte batterier og akkumulatører må ikke bortskaffes som husholdningsaffald, uafhængigt af, om de indeholder skadelige stoffer eller ej. Som forbruger er man ifølge loven forpligtet til at bortskaffe batterier og akkumulatører gennem de kommunale indsamlingssteder eller handlens indsamlingssteder. Batterier og akkumulatører bør kun afleveres i helt afladet tilstand.

15. GARANTI

For mangler, som skyldes materiale- eller fabrikationsfejl, gælder en garanti på to år fra leveringen. Alle bevægelige dele, fx batterier, kabler, netenheder, genopladelige batterier osv., er undtaget herfra. Mangler, som dækkes af garantien, udbedres gratis for kunden mod fremlæggelse af købskvitteringen. Der kan tages hensyn til yderligere krav. Udgifter for transporterne frem og tilbage betales af kunden, hvis apparatet befinder sig på et andet sted end kundens bopæl. Ved transportskader kan garantikrav kun gøres gældende, hvis hele den originale emballage er benyttet til transporterne, og vægten deri er sikret og fastgjort som i den originalt emballerede tilstand. Opbevar derfor alle emballagedele.

Der består ingen garanti, hvis apparatet åbnes af personer, som ikke udtrykkeligt er autoriseret hertil af seca.

Vi beder kunder i udlandet henvende sig direkte til det pågældende lands sælger ved et garantitilfælde.

16.OVERENSSTEMMELSESATTEST

Hermed erklærer seca gmbh & co. kg, at produktet overholder bestemmelserne i de relevante europæiske direktiver. Hele overensstemmelseserklæringen findes på: www.seca.com.

INNEHÅLLSFÖRTECKNING

1. Apparatbeskrivning	45
1.1 Avsett ändamål	45
1.2 Funktionsbeskrivning	45
1.3 Användarens kvalifikationer	45
2. Säkerhetsinformation	46
2.1 Säkerhetsföreskrifter i bruksanvisningen	46
2.2 Grundläggande säkerhetsföreskrifter	46
Hantering av apparaten	46
Förhindrande av elektrisk stöt	48
Förhindrande av infektioner	48
Förhindrande av personskador	48
Förhindrande av apparatskador	49
Hantering av mätresultat	50
Hantering av förpackningsmaterial	50
2.3 Hantering av batterier	51
3. Översikt	52
3.1 Manöverorgan	52
3.2 Menystruktur	53
3.3 Symboler på displayen	54
3.4 Markeringar på apparaten och på typskylten	54
3.5 Märkningarna på förpackningen	55
4. Innan du kan sätta igång...	56
4.1 Leveransomfattning	56
4.2 Borttagning av transportsäkringen	56
4.3 Upprättande av strömförsörjning	57
Inläggning och anslutning av batteriet	57
Anslutning av nättaggregatet och laddning av batteripacken	57
4.4 Uppställning och upprikning av vågen	58
4.5 Anbringande av längdmåttbandet	59
5. Användning	59
5.1 Vägning	59
Start av vägningen	60
Tarera tilläggsvikten (TARE)	60
Kontinuerlig visning av mätresultat (HOLD)	61
Sändning av mätresultat till en trådlös mottagare	61
Automatisk omkoppling mellan vägningsområden	61
Avstängning av vågen	62
5.2 Övriga funktioner (meny)	62
Navigering i menyn	62
Aktivering av Autohold- funktionen (Ahold)	63
Aktivering av signaltoner (BEEP)	63
Inställning av dämpning (Fil)	64
Inställning av displayens bakgrundsbelysning (Lcd)	64
Återgång till fabriksinställningar (RESET)	65
6. Det trådlösa nätverket seca 360° wireless	66
6.1 Inledning	66
seca radiogrupper	66
Kanaler	66
Apparatidentifiering	67
6.2 Användning av vågen i en radiogrupp	68
Aktivering av radiomodulen (SYS)	68
Inrättande av en radiogrupp (Lm)	68
Aktivering av automatisk överföring (ASend)	70
Markera utskriftsalternativet (APrt)	70
Inställning av tid (Time)	71

7. Hygienisk beredning	72	11. Tekniska data	77
7.1 Rengöring	72	11.1 Allmänna tekniska data	77
7.2 Desinfektion	72	11.2 Vägningstekniska data	78
7.3 Sterilisering	73	12. Tillvalstillbehör	79
8. Funktionskontroll	73	13. Reservdelar	79
9. Vad gör man om...?	74	14. Avfallshantering	79
10. Service/Efterkalibrering	76	14.1 Omhändertagande av	
10.1 Information om service och		apparaten	79
omkalibrering	76	14.2 Batterier	79
10.2 Kontroll av		15. Garanti	80
kalibreringsräkneverkets		16. Försäkran om	
innehåll	76	överensstämmelse	80

1. APPARATBESKRIVNING

1.1 Avsett ändamål

Den elektronsika spädbarnsvågen **seca 757** är i enlighet med nationella bestämmelser i första hand avsedd att användas vid sjukhus, läkarmottagningar och stationära vårdinrättningar. Den används både för att bestämma födelsevikten och för att kontrollera viktökningen under barnets uppväxt. Den hjälper den behandlande läkaren att ställa diagnos eller att besluta om behandling.

1.2 Funktionsbeskrivning

Viktbestämningen i den elektroniska spädbarnsvågen **seca 757** görs med en vägningscell.

Via det trådlösa nätverket **seca 360° wireless** kan mätresultat överföras till en seca trådlös skrivare eller till en dator som är försedd med en seca trådlös USB-adap-ter och kompatibel seca PC-programvara.

Använd vågen enbart för det ändamål som anges i avsnitt "Avsett ändamål" på sida 45.

1.3 Användarens kvalifikationer

Apparaten får endast användas av medicinskt utbildad personal.

2. SÄKERHETSINFORMATION

2.1 Säkerhetsföreskrifter i bruksanvisningen



FARA!

Anger en utomordentligt allvarlig risksituation. Om föreskriften inte följs kan svåra irreversibla skador eller dödsfall orsakas.



VARNING!

Anger en utomordentligt allvarlig risksituation. Om anvisningarna inte följs kan svåra irreversibla skador eller dödsfall orsakas.



FÖRSIKTIGT!

Anger en risksituation. Om föreskriften inte följs kan lätta till medelsvåra personskador orsakas.

OBS!

Varnar för en eventuell felmanöver med apparaten. Om föreskriften inte följs kan apparatskador eller felaktiga mätvärden orsakas.

OBSERVERA:

Ger extra information om hur apparaten ska användas.

2.2 Grundläggande säkerhetsföreskrifter

Hantering av apparaten

- ▶ Följ instruktionerna i denna bruksanvisning.
- ▶ Förvara bruksanvisningen omsorgsfullt. Bruksanvisningen är en del av apparaturen och måste alltid finnas tillgänglig.



FARA!

Explosionsrisk

Använd inte apparaten i omgivning som anrikats med följande gaser:

- ▶ syrgas
- ▶ brännbara narkosmedel
- ▶ andra brandfarliga substanser/luftblandningar

**FÖRSIKTIGT!****Risk för patienten, skador på apparat**

- ▶ Ytterligare utrustning, vilka ansluts till medicinska elektriska apparater, måste motsvara gällande IEC- eller ISO-normen (t.ex. IEC 60950 för databehandlare). Dessutom måste alla konfigurationer motsvara normkraven för medicinska system (se IEC 60601-1-1 eller avsnitt 16 i 3. utgåvan av IEC 60601-1, resp.). Den som ansluter ytterligare apparater till medicinska elektriska apparater är systemkonfigurator och ansvarar därmed för att systemet uppfyller normkraven för systemet. Här informeras om att nationella lagar har prioritet gentemot ovan nämnda krav. Vid frågor skall man kontakta återförsäljaren eller teknisk service.
- ▶ Utför service och kalibrering regelbundet, så som beskrivs i motsvarande avsnitt i apparatens bruksanvisning.
- ▶ Tekniska förändringar på apparaten är förbjudna. Apparaten innehåller inga delar som skall underhållas av användaren. Låt enbart en auktoriserad seca servicepartner utföra service och reparationer. Din närmaste servicepartner hittar du på www.seca.com. Du kan också e-posta till service@seca.com.
- ▶ Använd enbart original seca tillbehör och reservdelar. Annars gäller inte seca garantin.

**FÖRSIKTIGT!****Risk för patienten, funktionsfel**

- ▶ Håll alltid minst cirka 1 meters avstånd till medicinska elektriska apparater t.ex. högfrekvenskirurgiapparater, för att förhindra felaktiga mätvärden och störningar vid den trådlösa överföringen.
- ▶ Håll alltid minst cirka 1 meters avstånd till högfrekvensapparater, t.ex. mobiltelefoner, för att förhindra felaktiga mätvärden och störningar vid den trådlösa överföringen.
- ▶ Den verkliga sändningseffekten på högfrekvensapparater kan kräva minimiavstånd på mer än 1 meter. Detaljer hittar man under www.seca.com.

Förhindrande av elektrisk stöt



VARNING! **Elstöt**

- ▶ Ställ upp apparaterna som kan drivas med nätaggregat så att nätkontakten är lätt tillgänglig och snabbt kan skiljas från nätet.
- ▶ Kontrollera att lokal nätspänning och nätfrekvens stämmer överens med uppgifterna på aggregatets typskylt.
- ▶ Fatta aldrig tag i nätaggregatet med fuktiga händer.
- ▶ Förlängningskabel och grenuttag skall inte användas.
- ▶ Se till att kablarna inte kläms eller skadas av vassa kanter.
- ▶ Se till att kablarna inte kommer i kontakt med varma föremål.
- ▶ Använd inte apparaten på högre nivåer än 3000 m över havet.

Förhindrande av infektioner



VARNING! **Infektionsrisk**

- ▶ Rengör/desinficera apparaten regelbundet, så som beskrivs i motsvarande avsnitt i detta dokument.
- ▶ Kontrollera att patienten inte har någon smittsam sjukdom.
- ▶ Kontrollera att patienten inte har öppna sår eller smittsamma hudförändringar som kan komma i kontakt med apparaten.

Förhindrande av personskador



VARNING! **Fallrisk**

- Spädbarnsvågar ställs ofta upp på högt belägna arbetsytor. Om spädbarnet faller ned från arbetsytan kan svåra irreversibla skador eller dödsfall orsakas.
- ▶ Kontrollera att instrumentet står stadigt och plant.
 - ▶ Drag anslutningskabeln (om förhanden) så att användare och patient inte kan snubbla över den.
 - ▶ Lämna aldrig ett spädbarn utan uppsikt.

Förhindrande av apparatskador

OBS!

Apparatskador

- ▶ Var noga med att inte låta någon vätska komma in i apparaten. Denna kan förstöra elektroniken.
- ▶ Stäng av apparaten innan kontakten dras ur vägguttaget.
- ▶ Dra ut nätaggregatet ur vägguttaget om apparaten inte skall användas under längre tid. Endast så är apparaten strömlös.
- ▶ Låt inte apparaten falla ner.
- ▶ Utsätt inte apparaten för stötar eller vibrationer.
- ▶ Utför funktionskontroller regelbundet så som beskrivs i motsvarande avsnitt i detta dokument. Använd inte apparaten när den inte fungerar klanderfritt eller är defekt.
- ▶ Utsätt inte apparaten för direkt solljus och kontrollera att inga värmekällor befinner sig i omedelbar närhet. För höga temperaturer kan skada elektroniken.
- ▶ Undvik snabba temperaturförändringar. När apparaten transporteras mellan platser med en temperaturskillnad på över 20 °C måste apparaten anpassa sig under minst 2 timmar innan den kopplas till. I annat fall kan kondensvatten skada elektroniken.
- ▶ Använd enbart klor- och alkoholfria desinfektionsmedel som uttryckligen lämpar sig för akrylglas och andra känsliga ytor (verksam substans t.ex. kvartära ammoniumföreningar).
- ▶ Använd inga skarpa eller repande rengöringsmedel.
- ▶ Använd inga organiska lösningsmedel (t.ex. sprit eller bensin).

Hantering av mätresultat



WARNING!

Risk för patienten

Denna apparat är **ingen** diagnosapparat. Apparaten understödjer behandlande läkaren vid framställning av diagnos.

- ▶ För ställandet av en exakt diagnos och inledande av en behandling måste den behandlande läkaren utföra ytterligare undersökningar och ta hänsyn till resultaten.
- ▶ Ansvaret för diagnosen och resulterande behandling ligger hos den behandlande läkaren.

OBS!

Inkonsistenta mätresultat

- ▶ Innan värdena som registrerats med instrumentet sparas och används (t.ex. i seca PC programvaran eller i sjukhusets informationssystem), skall man kontrollera att mätvärdena är rimliga.
- ▶ När mätvärdena överförs till seca PC-programvaran eller till sjukhusets informationssystem, skall man kontrollera att mätvärdena är rimliga och att de tillordnats rätt patient innan de används vidare.

Hantering av förpackningsmaterial



WARNING!

Kvävningsrisk

Förpackningsmaterial av plast (påsar) utgör en kvävningsrisk.

- ▶ Förvara förpackningsmaterial utom räckhåll för barn.
- ▶ Om originalförpackningsmaterialet inte längre finns skall man alltid använda plastpåsar med säkerhetshål, för att minska kvävningsrisken. Använd återvinningsbara material om det är möjligt.

OBSERVERA:

Förvara originalförpackningsmaterialet för senare användning (t.ex. retur för underhåll).

2.3 Hantering av batterier

Apparaten levereras med en batteripack. Följ säkerhetsföreskrifterna nedan.



WARNING!

Felaktig hantering kan förorsaka personskador
Batterier innehåller skadliga ämnen som kan frigöras och explodera om batteriet hanteras osakkunnigt.

- ▶ Försök inte att ladda om batterierna.
- ▶ Utsätt inte batterierna för värme.
- ▶ Bränn inte upp batterierna.
- ▶ Undvik kontakt med hud, ögon och slemhinnor om syra har läckt ut. Skölj kroppsdel med rikligt med rent vatten och sök omgående läkarvård.

OBS!



Osakkunnig hantering kan orsaka apparatskador och funktionsfel

- ▶ Använd uteslutande den batterityp som anges i detta dokument.
- ▶ Byt alla batterierna samtidigt.
- ▶ Kortslut inte batterierna.
- ▶ Ta ut batterierna om apparaten ska stå oanvänd under en längre tid. Annars kan syra läcka ut i apparaten.
- ▶ Om syra trängt in i apparaten får den inte användas. Låt en aktiverad seca kundtjänst kontrollera och vid behov reparera apparaten.

3. ÖVERSIKT

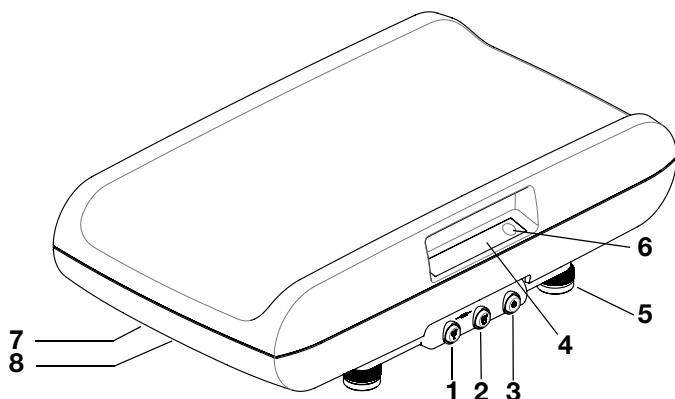
3.1 Manöverorgan



Nr	Manöverorgan	Funktion
1		Pilknapp • Under vägningen: - Kort tryckning: Aktivera Hold-funktionen - Lång tryckning: Aktivera Tare-funktionen • I menyn: - Markera en undermeny och markera en menypunkt - Ställ in ett värde
2		Enter-knapp • Under vägningen (om ett trådlöst nätverk har upprättats): - Kort tryckning: Sänd mätresultatet till mottagningsklara apparater (PC med trådlös USB-adapter) - Lång tryckning: Skriv ut mätresultatet (trådlös skrivare) • I menyn: - Bekräfta den markerade menypunkten - Spara det inställda värdet
3		Startknapp - Start och avstängning av apparaten
4	Display	Bildskärm för mätresultat och för konfigurering av apparaten
5	Skruvfötter	4 st, används för noggrann uppriktning
6	Vattenpass	Visar om apparaten står vågrätt
7	Nätanslutning	Används för att ansluta nätaggregatet
8	Batterifack	Plats för batteripack

3.2 Menystruktur

På apparatmenyn kan du välja ytterligare funktioner. På så sätt kan du konfigurera apparaten optimalt för dina användningsförhållanden (detaljer se sida 62).

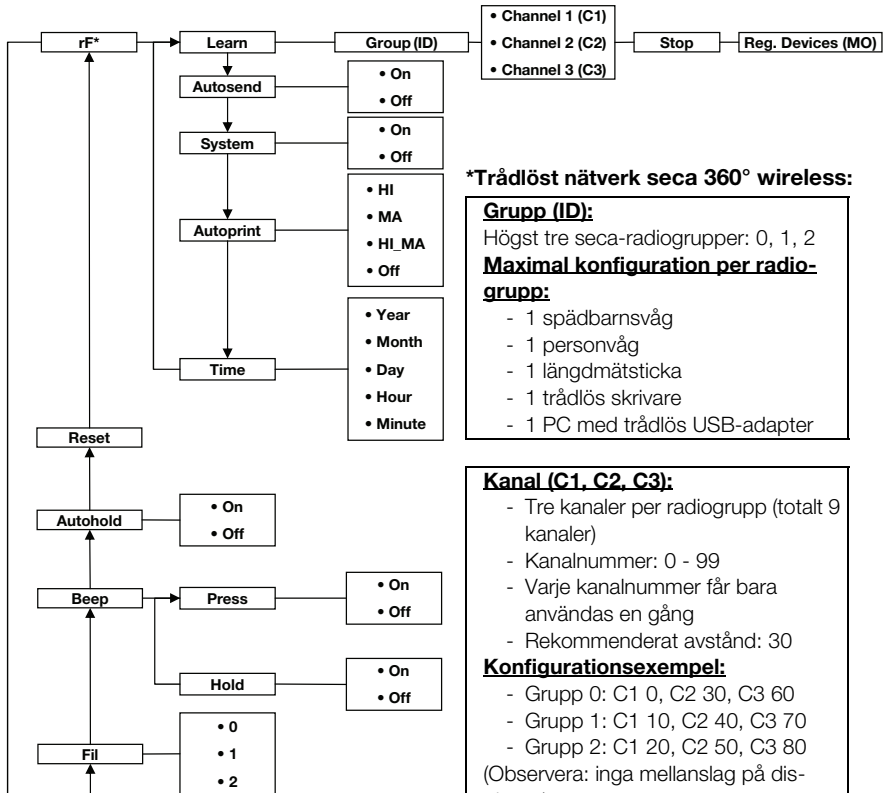

*Trådlöst nätverk seca 360° wireless:

Grupp (ID):

Högst tre seca-radiogrupper: 0, 1, 2

Maximal konfiguration per radiogrupp:

- 1 spädbarnsvåg
- 1 personvåg
- 1 längdmätsticka
- 1 trådlös skrivare
- 1 PC med trådlös USB-adapter

Kanal (C1, C2, C3):

- Tre kanaler per radiogrupp (totalt 9 kanaler)
- Kanalnummer: 0 - 99
- Varje kanalnummer får bara användas en gång
- Rekommenderat avstånd: 30

Konfigurationsexempel:

- Grupp 0: C1 0, C2 30, C3 60
- Grupp 1: C1 10, C2 40, C3 70
- Grupp 2: C1 20, C2 50, C3 80

(Observera: inga mellanslag på displayen)

Identifierade apparater (MO):

- 1: Personvåg
- 2: Längdmätsticka
- 3: Trådlös skrivare
- 4: PC med trådlös USB-adapter
- 7: Spädbarnsvåg



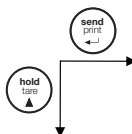
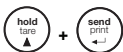

Navigering:

Hämta meny:

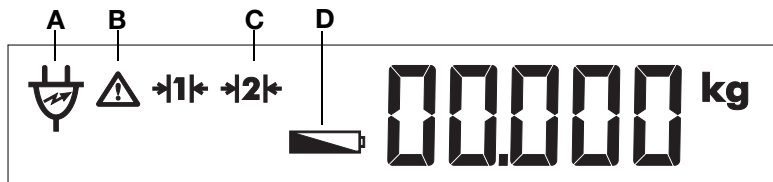













3.3 Symboler på displayen





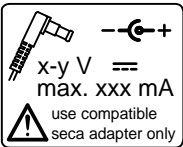

	Symbol	Betydelse
A		Användning med nätaggregat
B		En ej kalibreringsbar funktion är aktiv
C		Aktuellt utnyttjat vägningsområde: 1: Noggrannare viktangivelse men lägre bärförmåga 2: Maximal bärförmåga
D		Batteriet svagt



3.4 Markeringar på apparaten och på typskylten

Text/symbol	Innebörd
Modell	Modellnummer
S/N	Serienummer
	Följ bruksanvisningen
	Elektromedicinsk apparat typ B
	Skyddsisolerad apparat, skyddsklass II
e	Värde i de viktenheter som används för att klassificera och kalibrera vågen
d	Värde i viktenheter som anger differensen mellan värdena vid två intilliggande delstreck
$\rightarrow x \leftarrow$	Aktivt vägningsintervall
	Våg i kalibreringsklass III enligt direktiv 2014/31/EU

Text/symbol	Innebörd
	<p>Apparaten överensstämmer med EU direktiven.</p> <ul style="list-style-type: none"> • M: CE-dekal enligt direktiv 2014/31/EU om icke-automatiska vågar (kalibrerade modeller) • 16: (Exempel: 2016) Det år då överensstämmelseförklaringen upprättades och CE-märkningen anbringades (kalibrerade modeller) • 0102: Angivet organ meteorologi (kalibrerade modeller) • 0123: Angivet organ medicintekniska produkter
	Symbol för USA-myndigheten Federal Communications Commission, FCC
FCC ID	Apparatens godkännandenummer hos USA-myndigheten Federal Communications Commission, FCC
IC	Apparatens godkännandenummer hos myndigheten Industry Canada
	Apparaten uppfyller de reglementerade kraven i den ryska normen GOST-R
	Apparaten är godkänd som mätinstrument av den ryska standardiseringsmyndigheten ROSSTANDART
	<p>Typskylt vid nätanslutningsjacket</p> <ul style="list-style-type: none"> • x-y V: Erforderlig matningsspänning • max xxx mA: Maximal strömförbrukning •  : Observera stickkontaktens polaritet •  : Apparaten ska drivas med likström
	Apparaten får inte omhändertas som hushållsavfall

3.5 Märkningar på förpackningen

	Skydda mot vatten
	Pilar är riktade mot produktens ovansida Transportera och lagra i upprätt läge
	Bräckligt Får inte kastas eller tappas
	Tillåten min. och max. temperatur för transport och lagring
	Tillåten min. och max. luftfuktighet för transport och lagring

	Öppna förpackningen här
	Förpackningsmaterialet skall lämnas till återvinning

4. INNAN DU KAN SÄTTA IGÅNG...

4.1 Leveransomfattning

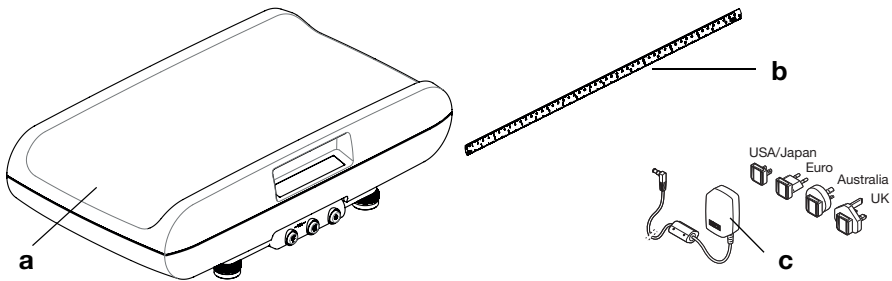

Nr.	Komponenter	Antal
a	Våg	1
b	Längdmåttband, självhäftande	1
c	Nätaggregat med adaptrar (modellberoende: nätaggregat med eurostickkontakt)	1
	Batteripack, utan figurer	1
	Bruksanvisning, utan figurer	1

4.2 Borttagning av transportsäkringen

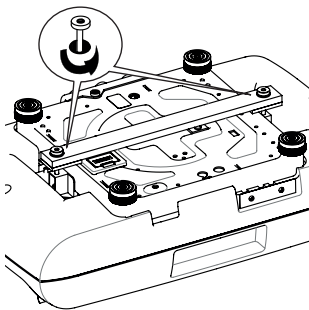

1. Vrid runt vågen försiktigt så att bottenplattan blir vänd uppåt.
2. Lossa transportsäkringens skruvar.
3. Ta bort transportsäkringen.

OBSERVERA:

Förvara transportsäkringen för en eventuell senare förflyttning av vågen.

4.3 Upprättande av strömförsörjning

Vågens strömförsörjs med en batteripack eller ett nättaggregat (båda ingår i leveransen). Allt efter modellen ingår ett nättaggregat med stickkontaktadapterar eller ett nättaggregat med fast euro-stickkontakt i leveransen.

Batterifacket och anslutningsjacket för nättaggregatet finns på vågens undersida.

Inläggning och anslutning av batteriet

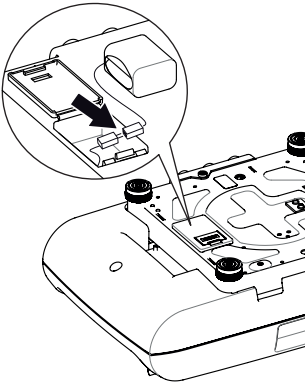

Anslutning av nättaggregatet och laddning av batteripacken

1. Tryck batterifackspärren i riktning mot texten "Battery" och fäll upp locket.
2. Ta ut anslutningskabeln ur batterifacket.
3. Sätt in anslutningskabelns stickkontakt i den medföljande batteripacken.
4. Lägg in batteripacken i batterifacket.
5. Stäng batterifacket.



WARNING!

Felaktiga nättaggregat kan orsaka person- och apparatskador

Nättaggregat som finns i handeln kan ge högre spänning än den som står på aggregatet. Vågen kan bli överhettad, börja brinna, smälta eller kortslutas.

- Använd därför enbart original insticksnättaggregat från seca med reglerad 12 V utspänning.

1. Sätt om så behövs på den stickpropp som behövs för strömförsörjningen på nättaggregatet.

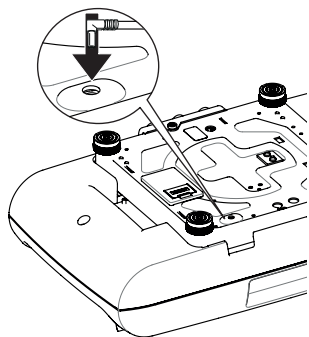

2. Sätt in nätaggregatets stickpropp i anslutningsjack-
et på vågens undersida.
3. Anslut nätaggregatet till ett nätuttag.
4. Låt vågen vara ansluten till elnätet under minst 24
timmar vid den första laddningen så att batteripack-
en blir fulladdad.

4.4 Uppställning och uppriktning av vågen

Vågen är komplett monterad vid leveransen.

OBS!

Felaktig mätning på grund av indirekt kraftöverföring

Om vågens hölje ligger an mot t. ex. en handduk mäts inte vikten korrekt.

- Ställ upp vågen så att den bara har kontakt med underlaget via apparatfötterna.

1. Ställ vågen på ett fast och plant underlag.

OBS!

Felaktig mätning på grund av felaktig uppriktning

Vattenpasset är mycket känsligt. Tilläggsvikter, t. ex. handdukar, gör att vågens uppriktning blir felaktig.

- Rikta enbart upp apparaten i obelastat tillstånd.

2. Lossa de lettrade vreden.
3. Rikta upp vågen genom att vrida skruvfötterna.
Libellens luftblåsa måste ligga exakt mitt i cirkeln.
4. Dra åt de lettrade vreden i pilens riktning.
Skruvfötterna är säkrade mot förskjutning.

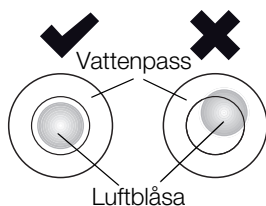
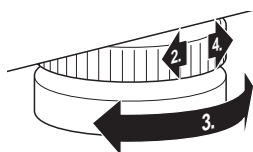

OBSERVERA:

Vid varje ny uppställning av vågen måste du kontrollera uppriktningen och korrigera den om så behövs.

4.5 Anbringande av längdmåttbandet

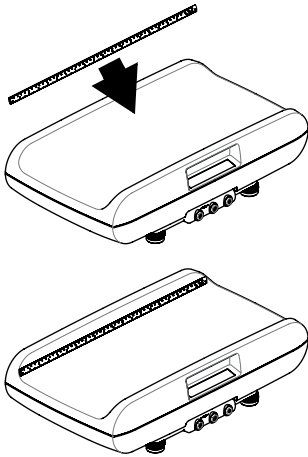

Ett längdmåttband medföljer vågen vid leveransen. Anbringa bandet så här:

1. Rengör och desinficera vågskålen omsorgsfullt (se "Hygienisk beredning" från sida 72).

OBSERVERA:

Vågskålen måste vara ren och torr innan du klistrar på längdmåttbandet.

2. Dra av skyddsfolien från längdmåttbandets baksida.
3. Klistra längdmåttbandet på sidväggen parallellt med vågskålens överkant, så som figuren här bredvid visar.

5. ANVÄNDNING



FÖRSIKTIGT!

Personskador

Genomför en funktionskontroll före varje användning enligt beskrivningen i avsnitt "Funktionskontroll" på sida 73.

5.1 Vägning



VARNING!

Fallrisk

Spädbarnsvågar ställs ofta upp på högt belägna arbetsytor. Om spädbarnet faller ned från arbetsytan kan svåra irreversibla skador eller dödsfall orsakas.

- ▶ Kontrollera att instrumentet står stadigt och plant.
- ▶ Drag anslutningskabeln (om förhanden) så att användare och patient inte kan snubbla över den.
- ▶ Lämna aldrig ett spädbarn utan uppsikt.

Start av vägningen



1. Kontrollera att vågen är obelastad.
2. Tryck på Start.
Displayens alla element visas kortvarigt. Därefter visas **SECA** på displayen.
Vågen är klar att användas när talet **0.000** visas på displayen.
Om vågen används med nätaggregat visas symbolen  på displayen.
3. Lägg spädbarnet på vågskålen.
4. Läs av mätresultatet.

Tarera tilläggsvikten (TARE)

Med funktionen TARE kan du förhindra att en tilläggs-vikt (t.ex. en handduk eller ett underlag på vågskålen) påverkar vägningsresultatet.

OBS!

Felaktig mätning på grund av indirekt kraftöverföring

Om en tilläggsvikt, t. ex. en stor handduk, berör den yta som vågen står på mäts inte vikten korrekt.

- Kontrollera att eventuella tilläggsvikter bara finns på vågskålen.



1. Lägg tillsatsvikten på vågskålen.
2. Håll pilknappen (**hold/tare**) intryckt tills displayen visar meddelandet "NET".
3. Vänta tills displayen har slutat att blinka och istället visar **0.000**.
4. Lägg spädbarnet på vågskålen.
5. Läs av mätresultatet.
Tilläggsvikten subtraheras automatiskt.
6. Avaktivera TARE-funktionen genom att hålla pilknappen (**hold/tare**) intryckt tills meddelandet "NET" inte längre visas, Du kan också stänga av vågen.

OBSERVERA:

Den största vikt som kan visas minskas med vikten av de föremål som redan ligger på vågen.

Kontinuerlig visning av mätresultat (HOLD)



Sändning av mätresultat till en trådlös mottagare





Automatisk omkoppling mellan vägningsområden



Om du aktiverar HOLD-funktionen visas viktvärdet även efter att vågen har avlastats. På så sätt kan du ta hand om spädbarnet innan du noterar viktvärdet.

1. Belasta vågen.
2. Tryck kort på pilknappen (**hold/tare**).

Displayen blinkar tills en stabil vikt uppmäts. Därefter visas detta viktvärde kontinuerligt. Symbolen  (ej kalibreringsbar funktion) och meddelandet "HOLD" visas.



3. Avaktivera HOLD-funktionen genom att trycka kort på pilknappen (**hold/tare**). Symbolen  och meddelandet "HOLD" visas inte längre. Displayen visar **0.000**. Om så behövs kan du göra ytterligare en vägning.

OBSERVERA:

Om Autohold-funktionen är aktiv visas viktvärdet automatiskt kontinuerligt (se avsnittet "Aktivering av Autohold-funktionen (Ahold)" på sida 63).

Om vågen är integrerad i ett **seca 360° wireless** radio-nätverk kan du med en knapptryckning skicka mätresultaten till mottagningsklara apparater (trådlös skrivare, PC med trådlös USB-adapter etc.).

- ▶ Tryck på Enter-knappen (**send/print**).
 - Kort tryckning: Sänd mätresultaten till alla mottagningsklara apparater
 - Lång tryckning: Skriv ut mätresultatet på den trådlösa skrivaren

Vågen har två vägningsområden. I vägningsområde 1 () kan du få en noggrannare visning, men bärformågan är lägre. I vägningsområde 2 () kan vågens maximala bärformåga utnyttjas.

När vågen startas är vägningsområde 1 aktivt. Om du överskrider ett visst viktvärde kopplar vågen automatiskt om till vägningsområde 2.

Gör så här om du vill koppla tillbaka till vägningsområde 1:

- ▶ Avlasta vågen helt. Vägningsområde 1 blir åter aktivt.

Avstängning av vågen ▶ Tryck på Start.



OBSERVERA:

Vågen stänger av sig själv efter en kort tid om den har varit obelastad under en viss tidsperiod.

5.2 Övriga funktioner (meny)

Vågmenyn innehåller fler funktioner som du kan använda. På så sätt kan du konfigurera vågen optimalt för dina användningsförhållanden.

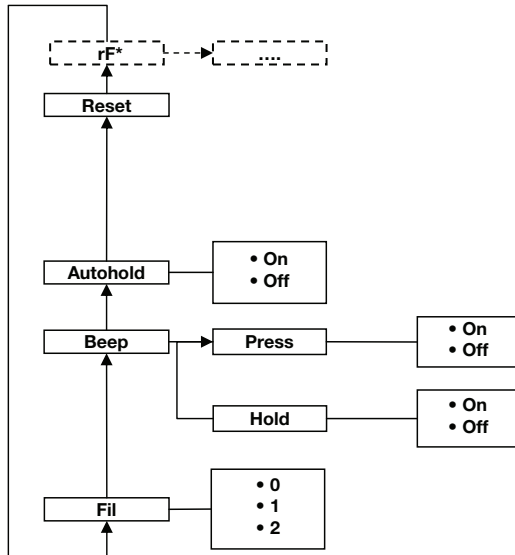

* Beskrivning av menypunkten "rF" finns i avsnittet "Användning av vågen i en radiogrupp" på sida 68.

Navigering i meny



AhOLd



F IL

1. Starta vågen.
2. Tryck samtidigt på pilknappen och Enter. Den senast markerade menypunkten visas på displayen (här: Autohold "AhOLd").
3. Tryck upprepade gånger på pilknappen tills den önskade menypunkten visas på displayen (här: dämpning "FIL").

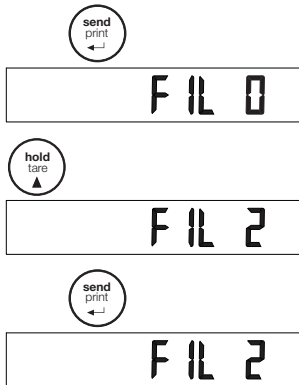

4. Bekräfta valet med Enter.
Den aktuella inställningen för menypunkten eller för en undermeny visas (här: steg "0").
5. Om du vill ändra inställningen eller hämta en annan undermeny måste du trycka på pilknappen så många gånger att den önskade inställningen (här: steg "2") visas.
6. Bekräfta inställningen med Enter.
Menyn släcks automatiskt.
7. Om du vill göra fler inställningar måste du hämta menyn på nytt och följa beskrivningen ovan.

OBSERVERA:

Om ingen knapp har tryckts in under cirka 24 sekunder släcks menyn automatiskt.

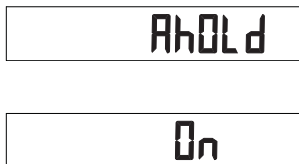
Aktivering av Autohold-funktionen (Ahold)

Om du aktiverar Autohold-funktionen visas mätresultatet vid alla vägningsförlopp även efter att vågen har avlastats. Du behöver alltså inte aktivera Hold-funktionen manuellt vid varje enskilt vägningsförlopp.

OBSERVERA:

På vissa modeller aktiveras den här funktionen vid fabriken. Om du vill kan du avaktivera funktionen.

1. Markera punkten "AhOLD" på menyn.
2. Bekräfta markeringen.
Den aktuella inställningen visas.
3. Markera önskad inställning:
 - Till
 - Från
4. Bekräfta markeringen.
Menyn släcks automatiskt.

Aktivering av signaltoner (BEEP)

Du kan ställa in om en signalton ska höras vid varje knapptryckning och när ett stabilt viktvärde har uppnåtts. Det sistnämnda är viktigt för Hold- och Autohold-funktionen.

OBSERVERA:

Funktionen "Signalton vid stabilt viktvärde" aktiveras vid fabriken. Om du vill kan du avaktivera funktionen.

bEEP

PrESS

On

1. Markera punkten "bEEP" på menyn.
2. Bekräfta markeringen.
3. Markera en meny punkt:
 - PrESS: Signalton vid knapptryckning
 - HOLd: Signalton vid stabilt viktvärde
4. Bekräfta markeringen.
Den aktuella inställningen visas.
5. Markera önskad inställning:
 - Till
 - Från
6. Bekräfta markeringen.
Menyn släcks automatiskt.
7. Om du vill aktivera signaltonerna också för den andra funktionen upprepar du proceduren.

Inställning av dämpning (Fil)

F IL

F IL 0

F IL 1

F IL 2

Med hjälp av dämpningen (FIL = filter) kan du minska störningarna vid viktbestämningen (t.ex. på grund av att patienten rör sig).

1. Markera punkten "FIL" på menyn.
2. Bekräfta markeringen.
Den aktuella inställningen visas.
3. Markera ett dämpningssteg.
 - 0: Svag dämpning
 - 1: Medelstark dämpning
 - 2: Stark dämpning
4. Bekräfta markeringen.
Menyn släcks automatiskt.

Inställning av displayens bakgrundsbelysning (Lcd)

Lcd

dUr

br 1

Du kan ändra displaybakgrundsbelysningens tidslängd och ljusstyrka.

1. Markera punkten "Lcd" på menyn.
2. Bekräfta markeringen.
3. Markera en meny punkt:
 - dUr: Tid
 - bri: Ljusstyrka
4. Bekräfta markeringen.
Den aktuella inställningen visas.

5. Markera önskad inställning:

Funktion	Inställning
Tid	<ul style="list-style-type: none"> • Short (cirka 15 sekunder) • Long (cirka 45 sekunder) • PErM (kontinuerligt)
Ljusstyrka	<ul style="list-style-type: none"> • 50 % • 100 % • Från

6. Bekräfta markeringen.
Menyn släcks automatiskt.
7. Om du också vill göra inställningar för den andra funktionen upprepar du proceduren.

Återgång till fabriksinställningar (RESET)

För nedanstående funktioner kan du återställa fabriksinställningarna:

Funktion	fabriksinställning
Autohold (AhOLd)	modellberoende
Signalton (PrESS)	Off
Signalton (Hold)	On
Dämpning (FIL)	1
Radiomodul (SYS)	Off
Autosend (ASEnd)	Off
Autoprint (APrt)	Off

OBSERVERA:

När fabriksinställningarna återställs stängs radiomodulen av. Informationen om befintliga radiogrupper bibehålls. Radiogrupperna behöver inte upprättas på nytt.

1. Markera punkten "rESEt" på menyn.
2. Bekräfta markeringen.
Menyn släcks automatiskt.
3. Stäng av vågen.
Fabriksinställningarna återställs och är tillgängliga när vågen startas nästa gång.

rESEt

6. DET TRÅDLÖSA NÄTVERKET SECA 360° WIRELESS

6.1 Inledning

Apparaten är utrustad med en radiomodul. Med hjälp av radiomodulen kan du överföra mätresultat trådlöst för utvärdering och dokumentation. Data kan överföras till följande apparater:

- seca trådlös skrivare
- PC med trådlös seca USB-adapter

seca radiogrupper

Det trådlösa nätverket **seca 360° wireless** arbetar med radiogrupper. En radiogrupp är en virtuell grupp av sändare och mottagare. Om flera sändare och mottagare av samma typ ska användas kan upp till tre radiogrupper (0, 1, 2) inrättas.

Genom att inrätta flera radiogrupper säkerställer du en tillförlitlig och korrekt adresserad överföring av mätresultat när flera undersökningsrum med jämförbar apparatur används.

Det största avståndet mellan sändare och mottagare är ungefär 10 meter. Vissa lokala omständigheter, t.ex. väggarnas tjocklek och beskaftenhet, kan minska räckvidden.

I var och en av radiogrupperna kan följande apparatkombination finnas:

- 1 spädbarnsvåg
- 1 personvåg
- 1 längdmätsticka
- 1 seca trådlös skrivare
- 1 PC med trådlös seca USB-adapter

Kanaler

Inom en radiogrupp kommunicerar apparaterna med varandra via tre kanaler (C1, C2, C3). Detta garanterar en tillförlitlig och störningsfri dataöverföring.

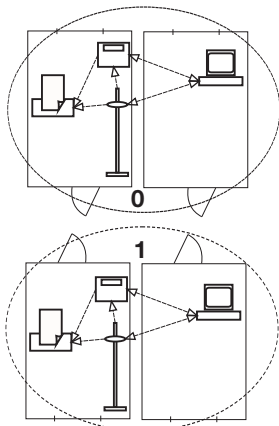

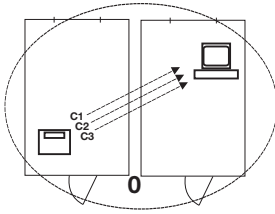

När du inrättar en radiogrupp med vågen föreslår apparaten tre kanaler för att säkerställa en optimal dataöverföring. Vi rekommenderar att du använder de kanalnummer som föreslås.

Du kan också välja kanalnumren (0 – 99) manuellt om du t.ex. ska inrätta flera radiogrupper.

För att dataöverföringen inte ska störas måste kanalerna ligga tillräckligt långt ifrån varandra. Vi rekommenderar att avstånden mellan kanalnumren är minst 30. Ett kanalnummer får bara användas till en enda kanal.

Exempel på konfiguration: Kanalnummer vid inrättande av tre radiogrupper inom en klinik:

- Radiogrupp 0: C1=_0, C2=30, C3=60
- Radiogrupp 1: C1=10, C2=40, C3=70
- Radiogrupp 2: C1=20, C2=50, C3=80

Apparatidentifiering

När du inrättar en radiogrupp med vågen söker den efter andra aktiva apparater i **seca 360° wireless** systemet. De identifierade apparaterna visas på vågdisplayen som moduler (t.ex. "MO 3"). Siffrorna har följande innebörder:

- 1: Personvåg
- 2: Längdmätsticka
- 3: Trådlös skrivare
- 4: PC med trådlös seca USB-adapter
- 7: Spädbarnsvåg
- 5, 6 och 8-12: Reserverade för systemutbyggnad

6.2 Användning av vågen i en radiogrupp

Alla funktioner som du behöver för att kunna använda apparaten i en seca radiogrupp finns i undermenyn "rF". Information om hur du navigerar i menyn finns på sida 62.

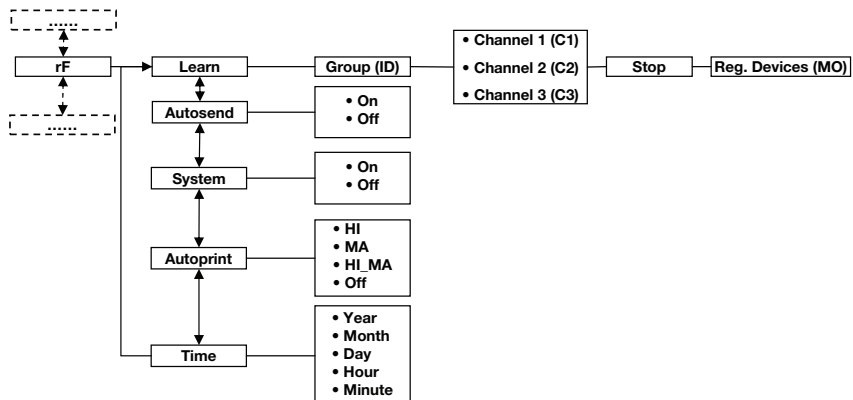

Aktivering av radiomodulen (SYS)

När apparaten levereras är radiomodulen avaktiverad. Innan du kan inrätta en radiogrupp måste du aktivera modulen.

OBSERVERA:

När du aktiverar radiomodulen ökar apparatens strömförbrukning. Vi rekommenderar dig att använda ett nätaggregat om apparaten ingår i ett trådlöst nätverk.

1. Starta apparaten.
2. Gå till undermenyn "rF" och markera menypunkten "SYS".
3. Bekräfta markeringen.
4. Välj inställningen "On".
5. Bekräfta markeringen.
Menyn släcks automatiskt.

SYS

On

Inrättande av en radiogrupp (Lrn)

Gör så här för att inrätta en radiogrupp:

1. Starta apparaten.
2. Öppna menyn.
3. Markera punkten "rF" på menyn.
4. Bekräfta markeringen.

rF

Lrn

Id 0

Id 1

[1 0

[2 3 0

[3 6 0

StOP

5. Gå till undermenyn "rF" och markera menypunkten "Lrn" (Learn).

6. Bekräfta markeringen.

Den för tillfället inställda radiogruppen (här: radiogrupp 0 "Id 0") visas.

Om radiogruppen "0" redan finns och du vill inrätta ytterligare en radiogrupp med apparaten markerar du ett annat ID-nummer med pilknapparna (här: radiogrupp 1 "Id 1").

7. Bekräfta valet av radiogruppen.

Apparaten föreslår ett kanalnummer för kanal 1 (här: "C1 0").

Du kan antingen välja det kanalnummer som föreslås eller ställa in ett annat nummer med pilknappen.

8. Bekräfta valet för kanal 1.

Apparaten föreslår ett kanalnummer för kanal 2 (här: "C230").

Du kan antingen välja det kanalnummer som föreslås eller ställa in ett annat nummer med pilknappen.

OBSERVERA:

Visning av tvåsiffriga kanalnummer görs utan mellanslag. Visningen "C230" betyder kanal "2" och kanalnummer "30".

9. Bekräfta valet för kanal 2.

Apparaten föreslår ett kanalnummer för kanal 3 (här: "C360").

Du kan antingen välja det kanalnummer som föreslås eller ställa in ett annat nummer med pilknappen.

10. Bekräfta valet för kanal 3.

På displayen visas meddelandet "StOP".

Apparaten väntar på signaler från andra trådlösa apparater inom räckvidden.

OBSERVERA:

För somliga apparater krävs en särskild startprocedur om de ska integreras i en radiogrupp. Följ bruksanvisningen för vederbörande apparat.

11. Starta den apparat som du vill integrera i radiogruppen, t.ex. en trådlös skrivare.
När den trådlösa skrivaren har identifierats hörs en pipton.

OBSERVERA:

När du har integrerat en trådlös skrivare i radiogruppen måste du sedan omedelbart markera ett utskriftsalternativ (Menu\rF\APrt) och ställa in tiden (Menu\rF\TIME).

12. Upprepa steg 11. för alla apparater som ska integreras i radiogruppen.
13. Avsluta sökningen genom att trycka på Enter.
14. Tryck på pilknappen för att visa vilka apparater som har integrerats (här: "MO 3" för en trådlös skrivare). Om du har integrerat flera apparater i radiogruppen trycker du flera gånger på pilknapparna för att kontrollera att alla apparaterna har identifierats av vågen.
15. Gå ur menyn med Enter eller vänta tills menyn släcks automatiskt.



Aktivering av automatisk överföring (ASend)

Du kan konfigurera apparaten så att mätresultaten sänds automatiskt till alla mottagningsklara mottagare som har loggats in i samma radiogrupp (t. ex. radioskrivare, PC med trådlös USB-adapter).

OBSERVERA:

Om du använder en trådlös skrivare måste du kontrollera att utskriftsalternativet "Off" inte är inställt ("Markera utskriftsalternativet (APrt)" på sida 70).

1. Starta apparaten.
2. Gå till undermenyn "rF" och markera menypunkten "ASend". Bekräfta markeringen.
3. Välj inställningen "On" och bekräfta markeringen. Menyn släcks automatiskt.



Markera utskriftsalternativet (APrt)

Du kan konfigurera apparaten så att mätresultaten automatiskt skrivs ut på en trådlös skrivare som har loggats in i radiogruppen.

OBSERVERA:

Funktionen är bara tillgänglig om en seca trådlös skrivare har integrerats i radiogruppen med hjälp av "Learn"-funktionen.

APrE

PA

1. Starta apparaten.
2. Gå till undermenyn "rF" och markera menypunkten "APrE". Bekräfta markeringen.
3. Markera den inställning som gäller för din apparat-kombination:
 - HI: Mätresultat från längdmättningsapparat (ingen sådan funktion på den här modellen)
 - MA: Mätresultat från vågar
 - HI_MA: Mätresultat från längdmättningsapparat och vågar (ingen sådan funktion på den här modellen)
 - Off Ingen automatisk utskrift. Utskrift sker bara om Enter hålls intryckt under vägningen.
4. Bekräfta markeringen.
Menyn släcks automatiskt.

Inställning av tid (Time)

Du kan konfigurera systemet så att den trådlösa skrivaren automatiskt lägger till datum och klockslag till dina mätvärden. För att detta ska ske måste du göra en engångsinställning av datum och klockslag på apparaten och överföra den till den trådlösa skrivarens interna klocka.

OBSERVERA:

Funktionen är bara tillgänglig om en seca trådlös skrivare har integrerats i radiogruppen med hjälp av "Learn"-funktionen.

E TIME

YEA 13

1. Starta apparaten.
2. Gå till undermenyn "rF" och markera menypunkten "tIME".
3. Bekräfta markeringen.
Den aktuella inställningen för "år" (**YEA**) visas.
4. Ställ in rätt årtal.
5. Bekräfta markeringen.
6. Upprepa stegen 4. och 5. för respektive "månad" (**Mon**), "dag" (**dAY**), "timme" (**hour**) och "minut" (**Min**).
7. Bekräfta markeringen.
När du har bekräftat minutinställningen släcks menyn automatiskt.
Inställningarna överförs automatiskt till den trådlösa skrivaren.
Den trådlösa skrivaren lägger automatiskt till datum och klockslag i alla utskrifter.

OBSERVERA:

Följ i övrigt bruksanvisningen för den trådlösa skrivaren.

7. HYGIENISK BEREDNING



VARNING!

Elstöt

Apparaten är inte strömlös när till/från knappen trycks och displayen släcks. Elektrisk stöt kan uppstå vid hantering av vätskor på apparaten.

- ▶ Kontrollera före varje hygienisk beredning att produkten är avstängd.
- ▶ Dra ut nätkontakten före varje rengöring.
- ▶ Se noga till att ingen vätska kan komma in i apparaten.



FÖRSIKTIGT!

Apparatskada

Olämpliga rengörings- och desinfektionsmedel kan skada apparatens känsliga ytor.

- ▶ Använd enbart klor- och alkoholfria desinfektionsmedel som uttryckligen lämpar sig för akrylglas och andra känsliga ytor (verksam substans t.ex. kvartära ammoniumföreningar).
- ▶ Använd inga skarpa eller slipande rengöringsmedel.
- ▶ Använd ingen sprit eller bensen.

7.1 Rengöring

- ▶ Rengör vid behov apparatens ytor med en mjuk trasa som fuktats med en mild tvållösning.

7.2 Desinfektion

1. Kontrollera att desinfektionsmedlet är lämpligt för känsliga ytor och akrylglas.
2. Följ desinfektionsmedlets bruksanvisning.

3. Desinficera apparaten regelbundet med en mjuk trasa fuktad med lämpligt desinfektionsmedel.

Intervall	Komponenter
Före varje mätning	Vågskål
Efter varje mätning	Vågskål
Vid behov	Display, manöverorgan, hölje

7.3 Sterilisering

Det är inte tillåtet att sterilisera apparaten.

8. FUNKTIONSKONTROLL

- Gör en funktionskontroll före varje användning.

En fullständig funktionskontroll omfattar följande:

- Visuell kontroll med avseende på mekaniska skador
- Kontroll av instrumentets uppriktning
- Visuell kontroll och funktionskontroll av indikerings-elementen
- Funktionskontroll av alla manöverorgan som visas i kapitlet "Översikt"
- Funktionskontroll av alternativa tillbehör

Om du konstaterar några fel eller avvikelser under funktionskontrollen kan du först försöka att avhjälpa felet med hjälp av kapitel "Vad gör man om...?" i detta dokument.



FÖRSIKTIGT!

Personskador

Om du konstaterar fel eller avvikelse, under funktionskontrollen, som inte går att åtgärda med hjälp av kapitel "Vad gör man om...?" i detta dokument, får du inte använda instrumentet.

- Lämna in instrumentet för reparation hos seca kundtjänst eller en auktoriserad återförsäljare.
- Beakta avsnitt "Service/Efterkalibrering" i detta dokument.

9. VAD GÖR MAN OM...?

Fel	Orsak/åtgärd
... ingen vikt visas vid belastning?	Ingen strömförsörjning till vågen. <ul style="list-style-type: none"> - Kontrollera att vågen har startats. - Kontrollera att batteripacken är inlagd och att stickkontaktarna är rätt anslutna.
... inte 0.000 visas före vägningen?	Vågen har belastats före starten. <ul style="list-style-type: none"> - Avlasta vågen. - Stäng av vågen och starta den på nytt.
... ett segment lyser hela tiden eller inte alls?	Det finns ett fel i den aktuella teckenpositionen. <ul style="list-style-type: none"> - Tillkalla servicetekniker.
... displayen visar  ?	Batteripackens spänning sjunker. <ul style="list-style-type: none"> - Ladda batteripacken.
... displayen visar "bAtt"?	Batteripacken är urladdad. <ul style="list-style-type: none"> - Ladda batteripacken.
... displayen visar "StOP"?	Den maximala lasten har överskridits. <ul style="list-style-type: none"> - Avlasta vågen.
... displayen visar "tEMP"?	Omgivningstemperaturen vid vågen är för hög eller för låg. <ul style="list-style-type: none"> - Ställ upp vågen där omgivningstemperaturen är mellan +10 °C och +40 °C. - Vänta omkring 15 minuter tills vågen har anpassat sig till omgivningstemperaturen.
... om mätresultat sänds första gången efter start och två signaltoner hörs?	Apparaten kunde inte sända några mätresultat till den trådlösa mottagaren (seca radioskrivare eller PC med seca USB-radioadapter). <ul style="list-style-type: none"> - Kontrollera att vågen är integrerad i det trådlösa nätverket. - Kontrollera att mottagaren har startats. Mottagningen störs av högfrequensapparater (t.ex. mobiltelefoner) i närheten. <ul style="list-style-type: none"> - Håll alltid högfrequensapparater på minst en meters avstånd från sändare och mottagare i det seca trådlösa nätverket. <p>OBSERVERA: Om felet inte avhjälps ges ingen ny varningssignal när sändningsförsöken upprepas.</p>
... bara punkten "SYS" syns på "rF"-menyn?	Radiomodulen har avaktiverats. <ul style="list-style-type: none"> - Aktivera radiomodulen ("Aktivering av radiomodulen (SYS)" på sida 68).

Fel	Orsak/åtgärd
... bara punkterna "SYS" och "Lrn" syns på "rF"-menyn?	Radiomodulen har aktiverats, men ingen radiogrupp har inrättats. - Inrätta en radiogrupp ("Inrättande av en radiogrupp (Lrn)" på sida 68).
... punkterna "APrt" och "tIME" inte syns på "rF"-menyn?	Ingen trådlös skrivare har loggats in i radiogruppen. - Logga in en trådlös skrivare i radiogruppen via menypunkten "Lrn" ("Inrättande av en radiogrupp (Lrn)" på sida 68).
... punkten "rF" inte visas när menyn öppnas?	Vågens radiomodul är defekt. - Tillkalla servicetekniker.
... displayen visar "Er:X:11"?	Vågen har för stor last eller är för högt belastad i ett av hörnen. - Avlasta vågen eller fördela lasten mer likformigt. - Starta om vågen.
... displayen visar "Er:X:12"?	Vågen hade för stor last när den startades. - Avlasta vågen. - Starta om vågen.
... displayen visar "Er:X:16"?	Vågen har kommit i svängning. Nollpunkten kan inte bestämmas. - Rör inte apparatvagnen eller bordet som vågen står på. - Starta om vågen.
... om jag trycker på Enter-knappen (send/print) och displayen visar "Er:X:71"?	Ingen dataöverföring är möjlig. Radiomodulen har avaktiverats. - Aktivera radiomodulen ("Aktivering av radiomodulen (SYS)" på sida 68).
... om jag trycker på Enter-knappen (send/print) och displayen visar "Er:X:72"?	Ingen dataöverföring är möjlig. Ingen radiogrupp har inrättats. - Inrätta en radiogrupp ("Inrättande av en radiogrupp (Lrn)" på sida 68).

10. SERVICE/EFTERKALIBRERING

10.1 Information om service och omkalibrering

Vi rekommenderar dig att göra service på apparaten innan du kalibrerar om den.

OBS!

Osakkunnigt underhåll kan ge felaktiga mätvärden

- ▶ Låt enbart seca kundjänst eller en auktoriserad återförsäljare utföra underhåll och reparationer.
- ▶ Din närmaste servicepartner hittar du på www.seca.com. Du kan också e-posta till service@seca.com.

Låt en auktoriserad person genomföra en omkalibrering enligt gällande nationella lagbestämmelser.

Omkalibrering måste alltid ske ifall en eller flera säkringsmarkeringar har skadats eller om innehållet i kalibreringsräkneverket inte överensstämmer med siffrorna på den gällande kalibreringsmarkeringen. Om säkringsmärken har skadats måste du vända dig direkt till seca kundjänst.

10.2 Kontroll av kalibreringsräkneverkets innehåll

Denna seca våg är kalibrerad. Kalibrering får bara utföras av behöriga instanser. För att detta ska garanteras är vågen försedd med ett kalibreringsräkneverk som noterar alla förändringar av kalibreringstekniskt relevanta data.

Gör så här om du vill kontrollera att vågen är kalibrerad enligt bestämmelserna:

1. Koppla från vågen.
2. Håll någon av knapparna intryckt och starta vågen.
På displayen blinkar under några sekunder den aktuella kalibreringen.
3. Jämför det visade innehållet i kalibreringsräkneverket med det tal som anges på kalibreringsmarkeringen.

För att kalibreringen ska vara giltig måste de båda talen vara lika. Om räkneverket inte stämmer överens med markeringen måste en omkalibrering göras. Kontakta

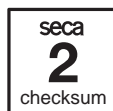

närmaste servicepartner eller seca kundtjänst. Om efterkalibrering utförts, används ett nytt, aktuellt kalibreringsmärke för identifiering av vågens kalibreringstillstånd. Detta märke säkras med en extra dekal utställd av den för efterkalibreringen auktoriserade personen. Kalibreringsmärket kan beställas från seca kundtjänst.

11. TEKNISKA DATA

11.1 Allmänna tekniska data

Allmänna tekniska data seca 757	
Ytermått <ul style="list-style-type: none"> • Djup • Bredd • Höjd 	320 mm 551 mm 151 mm
Egenvikt	cirka 7,1 kg
Omgivningsförhållanden, användning <ul style="list-style-type: none"> • Temperatur • Lufttryck • Luftfuktighet 	+10 °C – +40 °C (50 °F – 104 °F) 700 – 1060 hPa 30 % – 80 %, ingen kondens
Omgivningsförhållanden, lagring <ul style="list-style-type: none"> • Temperatur • Lufttryck • Luftfuktighet 	-10 °C – +65 °C (14 °F – 149 °F) 700 – 1060 hPa 0 % – 95 %, ingen kondens
Omgivningsförhållanden, transport <ul style="list-style-type: none"> • Temperatur • Lufttryck • Luftfuktighet 	-10 °C – +65 °C (14 °F – 149 °F) 700 – 1060 hPa 0 % – 95 %, ingen kondens
Teckenhöjd	11 mm
Strömförsörjning	Batteripack, nätaggregat
Strömförbrukning <ul style="list-style-type: none"> • med avaktiverad radiomodul och utan bakgrundsbelysning • med aktiverad radiomodul och permanent bakgrundsbelysning (100 %) 	cirka 47 mA cirka 100 mA
Maximal gångtid vid batteridrift <ul style="list-style-type: none"> • med avaktiverad radiomodul och utan bakgrundsbelysning • med aktiverad radiomodul 	cirka 2880 minuter Nätaggregat rekommenderas
Medicinsk produkt enligt direktiv 93/42/EEG	Klass I med mätfunktion

Allmänna tekniska data seca 757	
EN 60 601-1: • Skyddsisolerad apparat, skyddsklass II: • Elektromedicinsk apparat typ B:	
Kapslingsklass	IP20
Användnings sätt	Kontinuerlig användning
Radioöverföring • Frekvensband • Sändningseffekt • Tillämpade normer	2,433 GHz - 2,480 GHz < 10 mW EN 300 328 EN 301 489-1 EN 301 489-17

11.2 Vägningstekniska data

Vägningstekniska data seca 757	
Kalibrering enligt direktiv 2014/31/EU	Klass III
Maximal last • Vägningssområde 1 • Vägningssområde 2	5 kg 15 kg
Minsta kapacitet • Vägningssområde 1 • Vägningssområde 2	0,04 kg 0,1 kg
Finindelning • Vägningssområde 1, 0 – 5 kg • Vägningssområde 2, > 5 kg	2 g 5 g
Tareringsområde	max. 15 kg
Noggrannhet vid första kalibrering • Vägningssområde 1, upp till 1 kg • Vägningssområde 1, 1 kg – 4 kg • Vägningssområde 1, 4 kg – 5 kg • Vägningssområde 2, upp till 2,5 kg • Vägningssområde 2, 2,5 kg – 10 kg • Vägningssområde 2, 10 kg – 15 kg	± 1 g ± 2 g ± 3 g ± 2,5 g ± 5 g ± 7,5 g

12. TILLVALSTILLBEHÖR

seca360° wireless apparater	Artikelnummer
Trådlös skrivare <ul style="list-style-type: none"> • seca 360° wireless printer 465 • seca 360° wireless printer advanced 466 	landsspecifika varianter landsspecifika varianter
Datorprogramvara <ul style="list-style-type: none"> • seca analytics 115 	applikationsspecifika licenspaket
Trådlös USB-adapter <ul style="list-style-type: none"> • seca 360° wireless USB adapter 456 	456-00-00-009

13. RESERVDLAR

reservdel	Artikelnummer
Nättaggregat med euro-stickkontakt: 230 V~ / 50 Hz / 12 V= / 150 mA	68-32-10-252
Switchmod nättaggregat med adaptrar: 100-240 V~ / 50-60 Hz / 12 V= / 0.5 A	68-32-10-265
Batteripack, 6 st	68-22-12-721
Längdmåttband, självhäftande	19-17-01-264

14. AVFALLSHANTERING

14.1 Omhändertagande av apparaten



Apparaten får inte tas om hand som hushållsavfall. Omhänderta den på fackmässigt sätt som elektronikskrot. Följ gällande bestämmelser. Om du behöver mer information kan du kontakta vår service på

service@seca.com

14.2 Batterier



Begagnade batterier får inte kastas som hushållssopor, oavsett om de innehåller skadliga ämnen eller inte. Som konsument är du enligt lag skyldig att lämna begagnade batterier till kommunala uppsamlingsplatser eller till fackhandeln för omhändertagande. Lämna bara in batterier som är helt urladdade.

15. GARANTI

Vi lämnar två års garanti räknat från leveransdagen för brister som kan hänföras till material- eller tillverkningsfel. Löstagbara delar som t.ex. batterier, kablar, nätadapttrar m.m. omfattas inte av garantin. Brister som omfattas av garantin avhjälps utan kostnad för kunden mot uppvisande av köpbevis. Inga ytterligare anspråk godkänns. Kostnaden för transport tur och retur bestrids av kunden om apparaten befinner sig på en annan plats än på kundens företagsadress. Vid transportskador kan garantianspråk ställas bara om den kompletta originalförpackningen har använts vid transporten och om vågen har varit fastsatt och säkrad i förpackningen så som i originalförpackat tillstånd. Spara därför alla förpackningsdelar.

Garantin gäller inte om apparaten öppnas av personer utan uttrycklig auktorisation från seca för detta ändamål.

Vi ber våra utländska kunder att vid garantifrågor vända sig direkt till försäljaren i respektive land.

16. FÖRSÄKRAN OM ÖVERENSSTÄMMELSE

Härmed förklarar seca gmbh & co. kg att produkten uppfyller bestämmelserna i tillämpliga EU-direktiv. Den kompletta överensstämmelseförklaringen finns på: www.seca.com.

INNHALDSFORTEGNELSE

1. Beskrivelse av apparatet	83	5. Betjening	97
1.1 Bruksformål	83	5.1 Veiing	97
1.2 Funksjonsbeskrivelse	83	Starte veiingen	97
1.3 Brukerkvalifikasjon	83	Tarering av tilleggsvekt (TARE)	98
2. Sikkerhetsopplysninger	84	Vise måleresultat konstant (HOLD)	98
2.1 Sikkerhetsinstrukser i denne bruksanvisningen	84	Sende måleresultater til trådløse mottakere	99
2.2 Grunnleggende sikkerhetsinstrukser	84	Automatisk omkopling av vektområde	99
Håndtering av apparatet	84	Slå av vekten	99
Forebyggelse av elektrisk støt	86	5.2 Andre funksjoner (meny)	100
Forebyggelse av infeksjoner	86	Navigere i menyen	100
Forebyggelse av skader	86	Aktivere Autohold-funksjonen (Ahold)	101
Forebyggelse av apparat-skader	87	Aktivere signaltoner (BEEP)	101
Håndtering av måleresultater	88	Innstilling av demping (Fil)	102
Håndtering av emballasje	88	Stille inn displayets bakgrunnsbelysning (Lcd)	102
2.3 Håndtering av batterier og akkumulatører	89	Gjenopprette fabrikkinnstillingene (RESET)	103
3. Oversikt	90	6. Det trådløse nettverket seca 360° wireless	104
3.1 Kontrollelementer	90	6.1 Innføring	104
3.2 Menystruktur	91	seca trådløse grupper	104
3.3 Symboler i displayet	92	Kanaler	104
3.4 Merking på apparatet og på merkeplaten	92	Identifisering av apparater	105
3.5 Merking på emballasjen	93	6.2 Bruk av vekten i en trådløs gruppe	106
4. Før du setter i gang...	94	Aktivere trådløs modul (SYS)	106
4.1 Leveranseomfang	94	Innrette trådløs gruppe (Lrn)	106
4.2 Fjerne transportsikringen	94	Aktivere automatisk overføring (ASend)	108
4.3 Opprette strømforsyningen	95	Velge utskriftsalternativ (APrt)	108
Innsetting og tilkopling av batteriblokken	95	Stille inn klokkeslett (Time)	109
Kople til nettadapteren og lad batteriblokken.	95		
4.4 Oppstilling og innretting av vekten	96		
4.5 Montering av båndet for høydemåling	97		

7. Hygienisk forberedelse	110	11. Tekniske data	115
7.1 Rengjøring	110	11.1 Generelle tekniske data . . .	115
7.2 Desinfeksjon	110	11.2 Veietekniske data	116
7.3 Sterilisering	111	12. Ekstrautstyr	117
8. Funksjonskontroll	111	13. Reservedeler	117
9. Hva må gjøres hvis...?	112	14. Avfallsbehandling	117
10. Vedlikehold/kalibrering	114	14.1 Avhending av apparatet . . .	117
10.1 Opplysninger om vedlikehold og nykalibrering	114	14.2 Batterier og akkumulatorer .	117
10.2 Kontroll av kalibreringstellerinnholdet . .	114	15. Garanti	118
		16. Konformitetserklæring	118

1. BESKRIVELSE AV APPARATET

1.1 Bruksformål

Den elektroniske spedbarnsvekten **seca 757** brukes i hovedsak, i samsvar med nasjonale forskrifter, i sykehus, legepraksiser og stasjonære pleieinstitusjoner. Den brukes både til å fastslå vekten ved fødsel og til å kontrollere vektøkningen under vekstprosessen. Dermed gir den støtte til behandlende lege når diagnose skal gis, eller det skal treffes en avgjørelse om behandling.

1.2 Funksjonsbeskrivelse

Målingen av vekt utføres på den elektroniske spedbarnsvekten **seca 757** med en vektcelle.

Via det trådløse nettverket **seca 360° wireless** kan måleresultatene overføres trådløst til en trådløs secaskriver eller til en PC som er utstyrt med trådløs seca USB-adapter og seca PC-programvare.

Bruk vekten utelukkende til det formålet som er angitt i avsnitt «Bruksformål» på side 83.

1.3 Brukerkvalifikasjon

Apparatene skal utelukkende betjenes av medisinsk fagpersonale.

2. SIKKERHETSOPPLYSNINGER

2.1 Sikkerhetsinstrukser i denne bruksanvisningen



FARE!

Indikerer en situasjon med uvanlig stor fare. Dersom du ikke tar hensyn til denne merkningen, vil det oppstå alvorlige irreversible eller dødelige personskader.



ADVARSEL!

Indikerer en situasjon med uvanlig stor fare. Dersom du ikke tar hensyn til denne merkningen, kan det oppstå alvorlige irreversible eller dødelige personskader.



FORSIKTIG!

Indikerer en farlig situasjon. Dersom du ikke tar hensyn til denne merkningen, kan det oppstå lette til middels alvorlige personskader.

OBS!

Indikerer en mulig feil betjening av apparatet. Dersom du ikke tar hensyn til denne merkningen, kan det oppstå skader på apparatet eller feilaktige måleresultater.

MERKNAD:

Inneholder tilleggsopplysninger om bruken av apparatet.

2.2 Grunnleggende sikkerhetsinstrukser

Håndtering av apparatet

- ▶ Følg instruksjonene i denne bruksanvisningen.
- ▶ Ta godt vare på bruksanvisningen. Bruksanvisningen er en del av apparatet og må være tilgjengelig til enhver tid.



FARE!

Eksplisjonsfare

Apparatet må ikke plasseres i et miljø beriket med følgende gasser:

- ▶ Surstoff
- ▶ Brennbare bedøvelsesmidler
- ▶ Andre brennbare stoffer/luftblandinger

**FORSIKTIG!****Fare for pasienter, skade på utstyr**

- ▶ Øvrige apparater som er tilkoplede medisinske elektriske apparater skal være i samsvar med de respektive IEC- eller ISO-standarder (f.eks. IEC 60950 for databehandlingsutstyr). Videre skal alle konfigurasjoner samsvare med de normative kravene for medisinske systemer (se enten IEC 60601-1-1 eller avsnitt 16 i 3. utgave av IEC 60601-1). Den som kobler ekstra utstyr til medisinsk elektrisk utstyr står for systemkonfigurasjonen og er dermed ansvarlig for at systemet oppfyller de normative kravene til systemene. Det bør bemerkes at med hensyn til ovennevnte standardkrav har lokale lover prioritet. For henvendelser, vennligst kontakt din lokale forhandler eller teknisk service.
- ▶ Sørg for at vedlikehold og kalibreringer utføres med jevne mellomrom, i samsvar med gjeldende avsnitt i apparatets bruksanvisning.
- ▶ Tekniske endringer i enheten er ikke tillatt. Apparatet inneholder ingen deler som brukeren kan vedlikeholde. Sørg for at vedlikehold og reparasjoner kun utføres av en autorisert seca servicepartner. Servicepartnere i nærheten finner du på www.seca.com eller send en e-post til service@seca.com.
- ▶ Bruk utelukkende original seca tilbehør og -reservedeler. I motsatt fall gir seca ingen form for garanti.

**FORSIKTIG!****Fare for pasienter, feilfunksjon**

- ▶ Hold en minsteavstand på ca. 1 meter fra elektriske medisinske apparater til HF-apparater, som f.eks. mobiltelefoner, for å unngå feilmålinger eller feil på den trådløse overføringen.
- ▶ Hold en minsteavstand på ca. 1 meter med HF-apparater som f.eks. mobiltelefoner for å unngå feilmålinger eller feil på den trådløse overføringen.
- ▶ Utgangseffekten på HF-apparater kan kreve en minsteavstand på mer enn 1 meter. Detaljer finner du på www.seca.com.

Forebygging av elektrisk støt



ADVARSEL!

Elektrisk støt

- ▶ Plasser apparatet som skal brukes med nettdapter slik at stikkkontakten er lett tilgjengelig, og apparatet raskt kan koples fra nettet.
- ▶ Kontroller at den lokale strømforsyningen samsvarer med opplysningene på nettdapteren.
- ▶ Du må aldri ta i nettdapteren med fuktige hender.
- ▶ Bruk ikke skjøteledninger og multistikk.
- ▶ Pass på at kabler ikke klemmes eller kan bli skadet på grunn av skarpe kanter.
- ▶ Pass på at kabler ikke kommer i berøring med varme gjenstander.
- ▶ Du må ikke bruke apparatet høyere enn 3000 m over havet.

Forebygging av infeksjoner



ADVARSEL!

Infeksjonsrisiko

- ▶ Dekontaminer apparatet med jevne mellomrom, i samsvar med beskrivelsen i gjeldende avsnitt i dette dokumentet.
- ▶ Forviss deg om at pasienten ikke har smittende sykdommer.
- ▶ Forviss deg om at pasienten ikke har åpne sår eller infeksjøs hudforandringer der hvor det kan oppstå berøring med apparatet.

Forebygging av skader



ADVARSEL!

Fare for fall

- Spedbarnsvekker plasseres som regel på høytstående arbeidsflater. Dersom spedbarnet faller ned fra arbeidsflaten, kan det bli utsatt for alvorlige, irreversible eller dødelige skader.
- ▶ Kontroller at apparatet står stabilt og plant.
 - ▶ Legg kabler (hvis for hånden) slik at brukeren ikke kan snuble i dem.
 - ▶ La aldri spedbarn være uten tilsyn.

Forebyggelse av apparatskader

OBS!

Skader på apparatet

- ▶ Pass på at det aldri kommer væske inn i apparatet. Det kan føre til ødeleggelse av elektronikken.
- ▶ Slå apparatet av før du trekker nettadapteren ut av stikkontakten.
- ▶ Trekk nettadapteren ut av stikkontakten hvis du ikke skal bruke apparatet i en lengre periode. Bare da er apparatet uten strøm.
- ▶ La ikke apparatet falle ned.
- ▶ Utsett ikke apparatet for støt eller vibrasjoner.
- ▶ Utfør en funksjonskontroll med jevne mellomrom, i samsvar med beskrivelsen i gjeldende avsnitt i dette dokumentet. Bruk ikke apparatet hvis det ikke fungerer forskriftsmessig eller har skader.
- ▶ Utsett ikke apparatet for direkte sollys, og pass på at det ikke finnes varmekilder i umiddelbar nærhet. For høye temperaturer kan føre til skader på elektronikken.
- ▶ Unngå raske temperatursvingninger. Hvis apparatet transporteres slik at det oppstår en temperaturforskjell på mer enn 20 °C, må du la apparatet hvile i minst 2 timer før det slås på. I motsatt fall dannes det kondensvann som kan føre til skader på elektronikken.
- ▶ Bruk kun desinfeksjonsmidler uten klor og alkohol som er eksplisitt egnet for akrylglass og andre ømfintlige overflater (virkestoff: f.eks. kvartære ammoniumsforbindelser).
- ▶ Ikke bruk skarpe eller skurende rengjøringsmidler.
- ▶ Ikke bruk organiske løsemidler (f. eks. sprit eller bensin).

Håndtering av måleresultater



ADVARSEL!

Fare for pasienten

Dette apparatet er **ikke** et diagnoseapparat. Apparatet gir behandlende lege støtte når denne skal gi en diagnose.

- ▶ For å kunne gi en nøyaktig diagnose og starte en behandling må legen i tillegg til å bruke dette apparatet iverksette andre målrettede undersøkelser og også ta resultatene av disse med i vurderingen.
- ▶ Behandlende lege har ansvaret for diagnoser og behandlinger som avledes fra disse.

OBS!

Motstridende måleresultater

- ▶ Før du lagrer og fortsetter på bruke måleverdier som er målt med dette apparatet (f.eks. i en seca PC-programvare eller i et informasjonssystem for sykehus), må du kontrollere at måleverdiene er plausible.
- ▶ Hvis måleverdier er overført til en seca PC-programvare eller til et informasjonssystem for sykehus, må du før videre bruk kontrollere at måleverdiene er plausible og tilordnet korrekt pasient.

Håndtering av emballasje



ADVARSEL!

Fare for å bli kvalt

- ▶ Emballasje av plastforlie (poser) utgjør en fare for å bli kvalt.
- ▶ Oppbevar emballasje utilgjengelig for barn.
- ▶ Hvis originalemballasjen ikke lenger finnes, må du kun bruke plastposer med sikkerhets-hull for å redusere faren for å bli kvalt. Bruk hvis mulig materialer som kan gjenvinnes.

MERKNAD:

Oppbevar originalemballasjen til senere bruk (f.eks. returnering mht. vedlikehold).

2.3 Håndtering av batterier og akkumulatører

Dette apparatet leveres med batteriblokk. Følg sikkerhetsinstruksene nedenfor.



ADVARSEL!

Personskader på grunn av ikke-forskriftsmessig håndtering

Batteriene og de oppladbare batteriene inneholder skadelige stoffer som kan bli satt fri ekspløsjonsaktig ved ikke-forskriftsmessig håndtering.

- ▶ Forsøk ikke å lade opp batteriene igjen.
- ▶ Varm ikke opp batterier/akkumulatører.
- ▶ Forbrenn ikke batterier/akkumulatører.
- ▶ Dersom det har lekket ut syre, må du unngå kontakt med hud, øyne og slimhinner. Skyll de berørte stedene på kroppen med rikelig rent vann og oppsøk omgående en lege.

OBS!



Skader på apparater og funksjonsfeil på grunn av ikke-forskriftsmessig håndtering

- ▶ Bruk kun batteritype/akkumulatortype som er angitt i dette dokumentet.
- ▶ Skift alltid ut alle batterier/akkumulatører samtidig.
- ▶ Kortslett ikke batterier/akkumulatører.
- ▶ Ta ut batteriene/akkumulatorene når apparatet ikke skal brukes i en lengre periode. Da kan det ikke lekke ut syre i apparatet.
- ▶ Du må ikke lenger bruke apparatet hvis det har trengt syre inn i det. La en autorisert seca servicepartner kontrollere apparatet og reparere det ved behov.

3. OVERSIKT

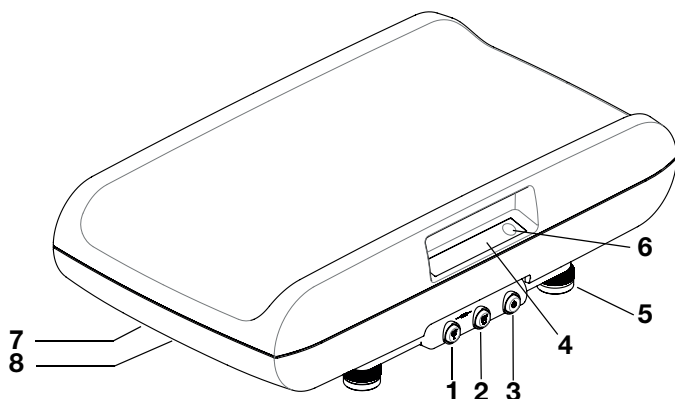
3.1 Kontrollelementer



Nr.	Kontrollelement	Funksjon
1		Piltast <ul style="list-style-type: none">• Under veiing:<ul style="list-style-type: none">- Trykkes kort: aktivere Hold-funksjonen- Trykkes lenge: aktivere Tare-funksjonen• I menyen:<ul style="list-style-type: none">- Valg av undermeny, valg av meny punkt- Innstilling av verdi
2		Enter-tast <ul style="list-style-type: none">• Under veiingen (når et trådløst nettverk er installert):<ul style="list-style-type: none">- Trykkes kort: sende måleresultat til mottaksklare apparater (PC med trådløs USB-adapter)- Trykkes lenge: utskrift av måleresultat (trådløs skriver)• I menyen:<ul style="list-style-type: none">- Bekrefte valgt meny punkt- Lagre innstilt verdi
3		Start-tast <ul style="list-style-type: none">- Slå apparatet på og av
4	Display	Visningselement for måleresultater og for konfigurasjon av apparatet
5	Fotskrue	4 stk., brukes til nøyaktig innretting.
6	Vater	Viser om apparatet står vannrett.
7	Nettkopling	Brukes for å kople til nettdapteren
8	Batterirom	Feste for batteriblokk

3.2 Menystruktur

Flere funksjoner står til rådighet i apparatets meny. Du kan konfigurere apparatet optimalt for dine bruksforhold (detaljert informasjon fra side 100).

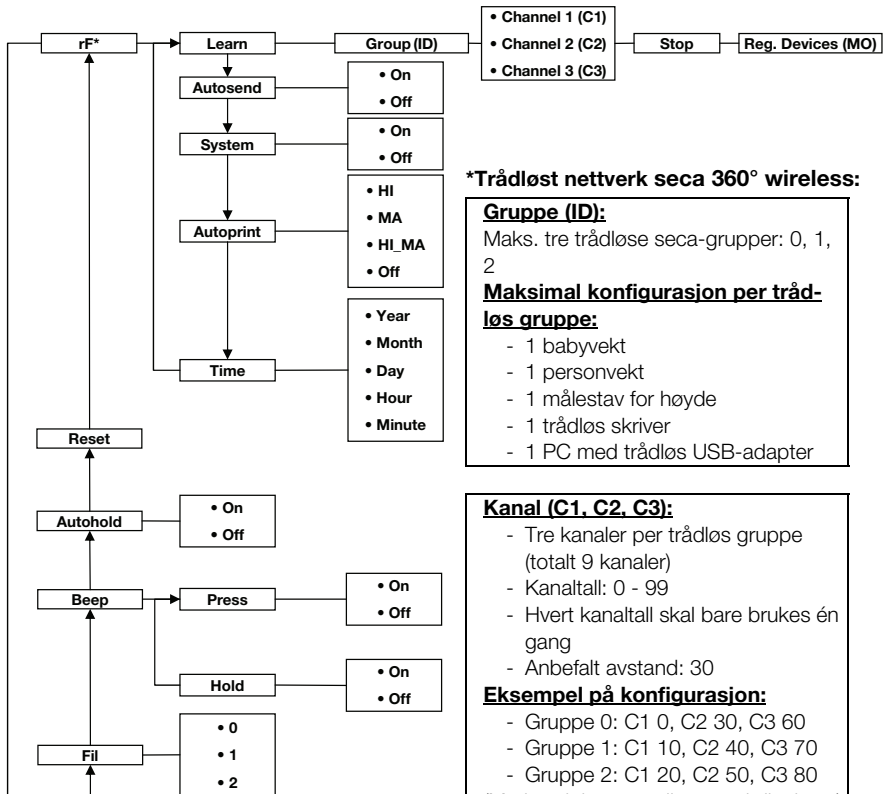

*Trådløst nettverk seca 360° wireless:

Gruppe (ID):

Maks. tre trådløse seca-grupper: 0, 1, 2

Maksimal konfigurasjon per trådløs gruppe:

- 1 babyvekt
- 1 personvekt
- 1 målestav for høyde
- 1 trådløs skriver
- 1 PC med trådløs USB-adapter

Kanal (C1, C2, C3):

- Tre kanaler per trådløs gruppe (totalt 9 kanaler)
- Kanaltall: 0 - 99
- Hvert kanaltall skal bare brukes én gang
- Anbefalt avstand: 30

Eksempel på konfigurasjon:

- Gruppe 0: C1 0, C2 30, C3 60
- Gruppe 1: C1 10, C2 40, C3 70
- Gruppe 2: C1 20, C2 50, C3 80

(Merknad: ingen mellomrom i displayet)

Registrerte apparater (MO):

- 1: Personvekt
- 2: Målestav for lengde
- 3: Trådløs skriver
- 4: PC med trådløs USB-adapter
- 7: Babyvekt



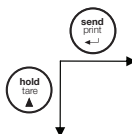
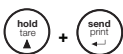

Navigasjon:

Åpne meny:

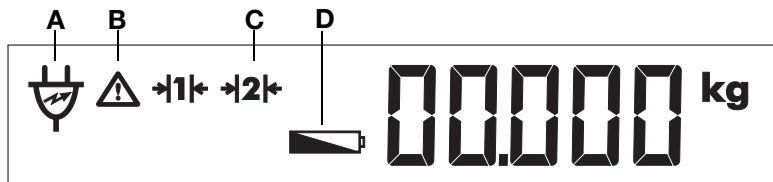











3.3 Symboler i displayet





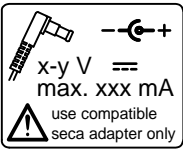

	Symbol	Betydning
A		Bruk med nettadapter
B		Funksjon som ikke kan kalibreres, er aktiv
C		Aktuelt benyttet vektområde: 1: Mer nøyaktig vektindikering ved lav vektkapasitet 2: Maksimal vektkapasitet
D		Svak batteriblokk



3.4 Merking på apparatet og på merkeplaten

Tekst/symbol	Betydning
Modell	Modellnummer
S/N	Serienummer
	Følg bruksanvisningen
	Elektromedisinsk apparat, type B
	Sikkerhetsisolert apparat, sikkerhetsklasse II
e	Verdi i masseenheter som brukes til klassifisering og kalibrering av vekter.
d	Verdi i masseenheter som angir forskjellen mellom verdiene til to tilgrensende delingsstreker
→ x ←	Aktivere vektområde
	Vekt i kalibreringsklasse III iht. direktiv 2014/31/EU

Tekst/symbol	Betydning
	<p>Apparatet samsvarer med direktiver i EF.</p> <ul style="list-style-type: none"> • M: Samsvarmerke iht. direktiv 2014/31/EU om ikke-automatiske vekter (kalibrerte modeller) • 16: (Eksempel: 2016) år da samsvarserklæring og CE-merking ble utført (kalibrerte modeller) • 0102: Angitt organisasjon metrologi (kalibrerte modeller) • 0123: Angitt organisasjon medisinske produkter
	<p>Symbol for US Federal Communications Commission FCC</p>
<p>FCC ID</p>	<p>Apparatets godkjenningsnummer hos USA-myndighetene Federal Communications Commission FCC</p>
<p>IC</p>	<p>Apparatets godkjenningsnummer hos myndigheten Industry Canada</p>
	<p>Enheten oppfyller de regulerende kravene i den russiske standarden GOST-R</p>
	<p>Enheten er godkjent som måleinnretning av den russiske standardiseringsmyndigheten ROSSTANDART</p>
	<p>Typeskilt på strømkontakten</p> <ul style="list-style-type: none"> • x-y V: nødvendig forsyningsspenning • maks. xxx mA: maks. strømforbruk • : Pass på polariteten til apparatpluggen • : Apparatet skal bare drives med likestrøm
	<p>Apparatet skal ikke kastes i husholdningsavfallet</p>

3.5 Merking på emballasjen

	<p>Skal ikke utsettes for væte</p>
	<p>Pilene peker mot produktets overside Skal transporteres og lagres i stående stilling</p>
	<p>Knuselig Må ikke kastes eller falle ned</p>
	<p>Tillatt min.- og maks.-temperatur for transport og lagring</p>
	<p>Tillatt min.- og maks.-luftfuktighet for transport og lagring</p>

	Åpne emballasjen her
	Emballasjen kan leveres inn til resirkulering

4. FØR DU SETTER I GANG...

4.1 Leveranseomfang

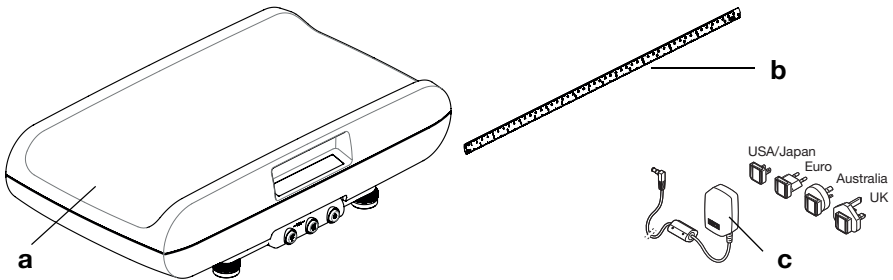

Nr.	Komponent	Stk.
a	Vekt	1
b	Bånd for høydemåling, selvklebende	1
c	Nettadapter med adaptere (modellavhengig; nettadapter med europlugg)	1
	Batteriblokk, uten avbildning	1
	Bruksanvisning, uten avbildning	1

4.2 Fjerne transportsikringen

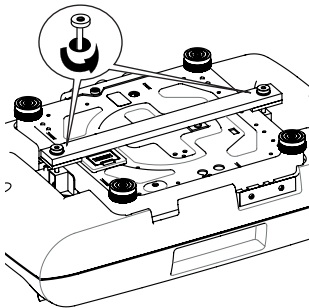

1. Snu vekten forsiktig opp ned, slik at bunnplaten vender opp.
2. Løsne skruene for transportsikringen.
3. Fjern transportsikringen.

MERKNAD:

Ta vare på transportsikringen med tanke på senere transport av vekten.

4.3 Opprette strømforsyningen

Vektens strømforsyning skjer med en batteriblokk eller med en nettadapter (begge deler er inkludert i leveringen). Avhengig av modell inneholder leveransen en nettadapter med pluggadaptere eller en nettadapter med fast euro-plugg.

Batterirommet og kontakten for nettadapteren befinner seg på undersiden av vekten.

Innsetting og tilkoping av batteriblokken

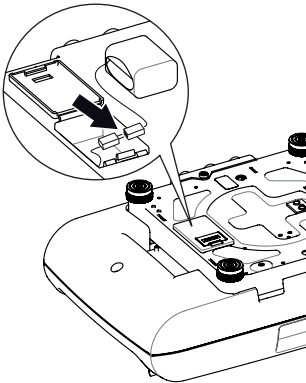

1. Press låsen på batterirommet i retning påskriften «Battery» og åpne dekslet.
2. Ta strømkabelen ut av batterirommet.
3. Kople strømkabelens stikkontakter til den inkluderte batteriblokken.
4. Legg batteriblokken inn i batterirommet.
5. Lukk batterirommet.

Kople til nettadapteren og lad batteriblokken.



ADVARSEL!

Fare for personskader og skader på apparatet ved bruk av feil nettadapter

Vanlige nettadaptere kan levere en høyere spenning enn det som er angitt på dem. Vekten kan bli for varm, ta fyr, smelte eller bli kortsluttet.

► Bruk kun original-seca pluggbare nettadaptere med regulerbar 12 V utgangsspenning.

1. Stikk den nettpluggen som din strømforsyning krever, inn på nettadapteren.

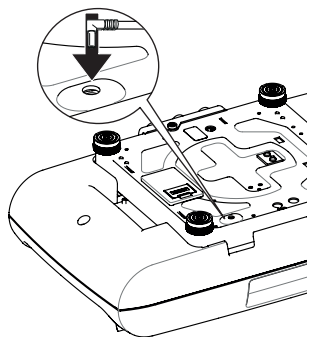

2. Stikk nettadapterens apparatplugg inn i kontakten i bunnen av vekten.
3. Kople nettadapteren til en stikkontakt.
4. La vekten være tilkopleet nettet i minst 24 timer under første opplading, slik at batteriblokken lades fullstendig opp.

4.4 Oppstilling og innretting av vekten

Vekten er komplett montert ved levering.

OBS!

Feilmåling på grunn av feil kraftoverføring

Dersom vekten ligger nedpå med huset, f. eks. på et håndkle, måles ikke vekten korrekt.

- ▶ Plasser vekten slik at den kun har kontakt med gulvet gjennom apparatføttene.

1. Plasser vekten på et hardt, jevnt underlag.

OBS!

Feilmåling på grunn av feil innretting

Vateren er svært ømfintlig. Ekstra vekt, f. eks. håndklær, fører til feil innretning av vekten.

- ▶ Apparatet må kun innrettes i ubelastet tilstand.

2. Løsne fingerhjulene.
3. Innrett vekten ved å dreie på fotskruene. Vaterens luftboble må befinne seg nøyaktig i midten av sirkelen.
4. Drei fingerhjulene til den veien pilen viser. Fotskruene er sikret mot forskyvning av justeringen.

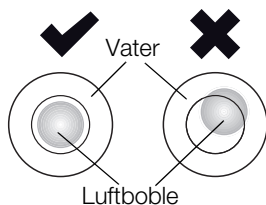
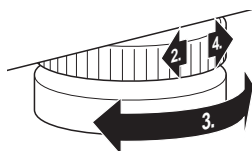

MERKNAD:

Det må kontrolleres at vekten er i vater hver gang den flyttes på, og innrettingen må justeres ved behov.

4.5 Montering av båndet for høydemåling

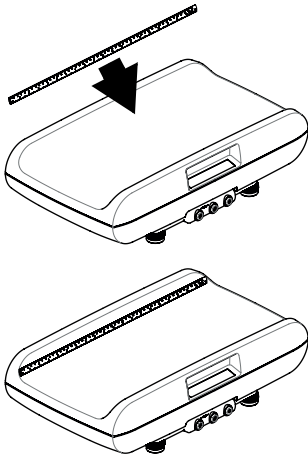

Vekten leveres med bånd for høydemåling. Gå fram på følgende måte under monteringen:

1. Rengjør og desinfiser skålen grundig (se «Hygienisk forberedelse» fra side 110).

MERKNAD:

Skålen må være ren og tørr før du limer på båndet for høydemåling.

2. Trekk av beskyttelsesfolien på baksiden av båndet for høydemåling.
3. Lim båndet for høydemåling på veggen, parallelt med øvre kant av skålen, som vist på illustrasjonen ved siden av.

5. BETJENING



FORSIKTIG!

Personskader

Gjennomfør en funksjonskontroll som beskrevet i avsnittet «Funksjonskontroll» på side 111 før hver anvendelse av apparatet.

5.1 Veiling



ADVARSEL!

Fare for fall

Spedbarnsvekter plasseres som regel på høytstående arbeidsflater. Dersom spedbarnet faller ned fra arbeidsflaten, kan det bli utsatt for alvorlige, irreversible eller dødelige skader.

- ▶ Kontroller at apparatet står stabilt og plant.
- ▶ Legg kabler (hvis for hånden) slik at brukeren ikke kan snuble i dem.
- ▶ La aldri spedbarn være uten tilsyn.

Starte veiingen



1. Kontroller at vekten er ubelastet.
2. Trykk Start-tasten.

Alle elementer på displayet vises en kort stund og deretter kommer **SECA** frem på displayet.



Vekten er klar til bruk når indikeringen **0.000** vises i displayet.

Dersom vekten brukes med nettadapter, vises symbolet  i displayet.

3. Legg spedbarnet i skålen.
4. Avles måleresultatet.



Tarering av tilleggsvekt (TARE)

Med TARE-funksjonen kan du unngå at en tilleggsvekt (f.eks. et håndkle eller noe som er lagt i skålen) påvirker veieresultatet.

OBS!

Feilmåling på grunn av feil kraftoverføring

Dersom en tilleggsvekt, f. eks. et stort håndkle, berører flaten som vekten står på, vil ikke vekten måles korrekt.

- Kontroller at tilleggsvekten kun hviler mot vektens skål.

1. Legg tilleggsvekten i skålen.
2. Hold piltasten (**hold/tare**) trykket til meldingen «NET» vises i displayet.
3. Vent til indikeringen ikke lenger blinker og i stedet **0.000** vises.
4. Legg spedbarnet i skålen.
5. Avles måleresultatet.
Tilleggsvekten ble automatisk trukket fra.
6. For å deaktivere TARE-funksjonen eller slå av vekten, trykk piltasten (**hold/tare**) helt til meldingen «NET» ikke vises lenger.



MERKNAD:

Maksimal vekt som kan vises, reduseres med vekten på gjenstander som tidligere er lagt på vekten.

Viser måleresultat konstant (HOLD)

Når du aktiverer HOLD-funksjonen, vises vektverdien fortsatt etter at vekten avlastes. Dermed kan du ta deg av spedbarnet før du noterer vektverdien.

1. Belast vekten.
2. Trykk kort på piltasten (**hold/tare**).





Indikeringen blinker til det måles en stabil vekt. Deretter vises vektverdien konstant. **△** -symbolet (funksjon som ikke kan kalibreres) og meldingen «HOLD» vises.

- For å deaktivere HOLD-funksjonen må du kort trykke på piltasten (**hold/tare**). **△** - symbolet og meldingen «HOLD» vises ikke lenger. Displayet viser **0.000**. Du kan utføre en ny veiing ved behov.

MERKNAD:

Når Autohold-funksjonen er aktivert, vises vektverdien automatisk konstant (se avsnitt «Aktivere Autohold-funksjonen (Ahold)» på side 101).

Sende måleresultater til trådløse mottakere



Dersom vekten er integrert i et trådløst **seca 360° wireless** nettverk, kan du sende måleresultatene per tastetrykk til mottaksklare apparater (trådløs skriver, PC med trådløs USB-adapter).

- ▶ Trykk Enter-tasten (**send/print**).
 - Kort trykk på tast: sende måleresultatene til alle mottaksklare apparater
 - Langt trykk på tast: skrive ut måleresultatet på den trådløse skriveren

Automatisk omkopling av vektområde



Vekten har to vektområder. I vektområde 1 (**110**) står en mer nøyaktig indikering med redusert vektkapasitet til disposisjon. I vektområde 2 (**120**) kan du benytte vektens maksimale vektkapasitet.

Når vekten slås på, er vektområde 1 aktivt. Dersom en bestemt vektverdi overskrider, skifter vekten automatisk til vektområde 2.

Gå fram på følgende måte for å skifte til vektområde 1 igjen:

- ▶ Avlast vekten fullstendig. Vektområde 1 er på nytt aktivt.

Slå av vekten



- ▶ Trykk Start-tasten.

MERKNAD:

Vekten slås etter kort tid automatisk av dersom den ikke blir belastet over et visst tidsrom.

5.2 Andre funksjoner (meny)

Flere funksjoner står til rådighet i vektens meny. Dermed kan du konfigurere vekten optimalt i samsvar med dine bruksbetingelser.

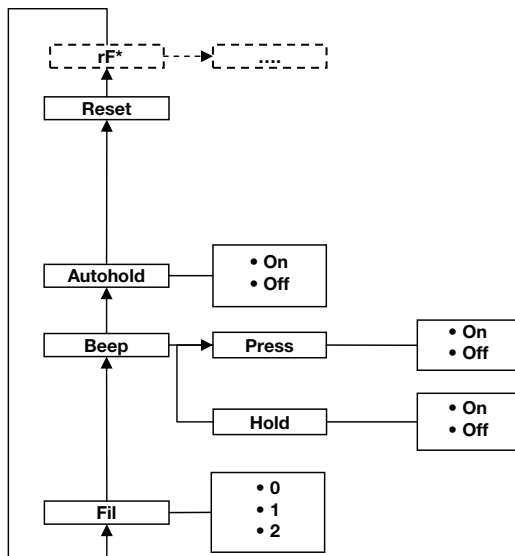

* Beskrivelsen av menypunktet «rF» finner du i avsnittet «Bruk av vekten i en trådløs gruppe» på side 106.

Navigere i menyen



AhOLd



FIL



FIL 0

1. Slå vekten på.
2. Trykk Enter-tasten og piltasten samtidig.
Det sist valgte menyunktet vises i displayet (her: Autohold «AhOLd»).
3. Trykk piltasten gjentatte ganger, helt til ønsket menyunkt vises i displayet (her: demping «FIL»).
4. Bekreft valget med Enter-tasten.
Den aktuelle innstillingen for menyunktet eller en undermeny vises (her: trinn «0»).



F IL 2



F IL 2

Aktivere Autohold-funksjonen (Ahold)

AhOLd

On

Aktivere signaltoner (BEEP)

bEEP

PrESS

- For å endre innstillingen eller åpne en annen undermeny, må du trykke gjentatte ganger på piltasten, helt til ønsket innstilling vises (her: trinn «2»).
- Bekreft innstillingen med Enter-tasten. Menyen forlates automatisk.
- Åpne menyen på nytt og gå fram på beskrevet måte for å utføre flere innstillinger.

MERKNAD:

Dersom ingen tast trykkes i ca. 24 sekunder, forlates menyen automatisk.

Når du aktiverer Autohold-funksjonen, vises måleresultatet for hver veiing fortsatt etter at vekten avlastes. Det er da ikke lenger nødvendig å aktivere Hold-funksjonen manuelt for hver enkelt veiing.

MERKNAD:

På noen modeller er denne funksjonen aktivert ved levering. Du kan deaktivere funksjonen om du ønsker det.

- Velg punktet «AhOLd» i menyen.
- Bekreft valget.
Den aktuelle innstillingen vises.
- Velg ønsket innstilling:
 - On
 - Off
- Bekreft valget.
Menyen forlates automatisk.

Du kan stille inn om det skal lyde en signaltone ved hvert tastetrykk, og når en stabil vektverdi nås. Sistnevnte er av betydning for Hold-/Autohold-funksjonen.

MERKNAD:

Funksjonen «Signaltoner ved stabil vektverdi» er aktivert ved levering. Du kan deaktivere denne funksjonen om du ønsker det.

- Velg punktet «bEEP» i menyen.
- Bekreft valget.
- Velg et menypunkt:
 - PrESS: Signaltoner ved tastetrykk
 - HoLd: Signaltoner ved stabil vektverdi

On

4. Bekreft valget.
Den aktuelle innstillingen vises.
5. Velg ønsket innstilling:
 - On
 - Off
6. Bekreft valget.
Menyen forlates automatisk.
7. Gjenta prosedyren dersom du også vil aktivere signaltoner for den andre funksjonen.

Innstilling av demping (Fil)

FIL

FIL 0

FIL 1

FIL 2

Med demping (FIL = filter) kan du redusere støy under målingen av vekten (f.eks. på grunn av pasientens bevegelser).

1. Velg punktet «FIL» i menyen.
2. Bekreft valget.
Den aktuelle innstillingen vises.
3. Velg et dempingstrinn.
 - 0: liten grad av demping
 - 1: middels demping
 - 2: stor grad av demping
4. Bekreft valget.
Menyen forlates automatisk.

Stille inn displayets bakgrunnsbelysning (Lcd)

Lcd

dUr

br l

Du kan endre varighet og lysstyrke for displayets bakgrunnsbelysning.

1. Velg punktet «Lcd» i menyen.
2. Bekreft valget.
3. Velg et meny punkt:
 - dUr: Varighet
 - bri: Lysstyrke
4. Bekreft valget.
Den aktuelle innstillingen vises.

5. Velg ønsket innstilling:

Funksjon	Innstilling
Varighet	<ul style="list-style-type: none"> • Short (ca. 15 sek) • Long (ca. 45 sek) • PErM (permanent)
Lysstyrke	<ul style="list-style-type: none"> • ± 50 % • ± 100 % • Off

6. Bekreft valget.
Menyen forlates automatisk.
7. Gjenta prosedyren dersom du også vil utføre innstillinger for den andre funksjonen.

Gjenopprette fabrikkinnstillingene (RESET)

For følgende funksjoner kan du gjenopprette fabrikkinnstillingene:

Funksjon	Fabrikkinnstilling
Autohold (AhoLd)	modellavhengig
Signal tone (PrESS)	Off
Signal tone (HoLd)	On
Demping «FIL».	1
Trådløs modul (SYS)	Off
Autosend (ASEnd)	Off
Autoprint (APrt)	Off

MERKNAD:

Den trådløse modulen slås av under gjenopprettingen av fabrikkinnstillingene. Informasjonen om eksisterende trådløse grupper opprettholdes. Trådløse grupper må ikke innrettes på nytt.



1. Velg punktet «rESEt» i menyen.
2. Bekreft valget.
Menyen forlates automatisk.
3. Slå vekten av.
Fabrikkinnstillingene gjenopprettes og står til rådighet neste gang vekten slås på.

6. DET TRÅDLØSE NETTVERKET SECA 360° WIRELESS

6.1 Innføring

Dette apparatet er utstyrt med en trådløs modul. Den trådløse modulen muliggjør trådløs overføring av måleresultater for analyse og dokumentasjon. Data kan overføres til følgende apparater:

- seca Trådløs skriver
- PC med trådløs seca USB-adapter

seca trådløse grupper

Det trådløse nettverket **seca 360° wireless** arbeider med trådløse grupper. En trådløs gruppe er en virtuell gruppe av sendere og mottakere. Dersom det skal brukes flere sendere og mottakere av samme type, kan du innrette inntil 3 trådløse grupper (0, 1, 2).

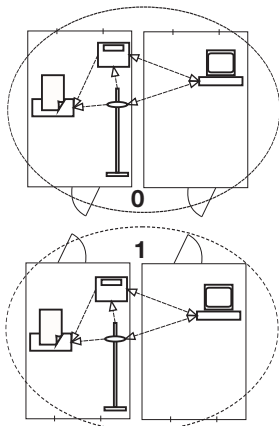

Innretning av flere trådløse grupper sikrer en pålitelig og korrekt adressert overføring av måleverdier når man bruker flere undersøkelsesrom med apparatutrustning som likner på hverandre.

Maksimal avstand mellom sendere og mottakere er ca. 10 meter. Spesielle lokale forhold, f.eks. veggens tykkelse og beskaffenhet, kan redusere rekkevidden.

Følgende apparatkombinasjon er mulig per trådløs gruppe:

- 1 babyvekt
- 1 personvekt
- 1 målestav for høyde
- 1 seca Trådløs skriver
- 1 PC med trådløs seca USB-adapter

Kanaler

Innenfor en trådløs gruppe kommuniserer apparatene med hverandre på tre kanaler (C1, C2, C3). På den måten sikres en pålitelig og feilfri dataoverføring.

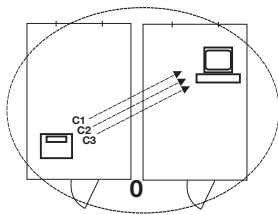

Når du innretter en trådløs gruppe med denne vekten, foreslår apparatet tre kanaler som sikrer optimal dataoverføring. Vi anbefaler å bruke de tre foreslåtte kanalallene.

Du kan også velge kanalallene manuelt (0 til 99), f.eks. hvis du vil innrette flere trådløse grupper.

Kanalene må ligge langt nok fra hverandre for å sikre en feilfri dataoverføring. Vi anbefaler en kanalallavstand på minst 30. Hvert kanalall skal bare brukes for en eneste kanal.

Eksempel på konfigurasjon: Kanalall ved innretting av 3 trådløse grupper i en praksis:

- Trådløs gruppe 0: C1=_0, C2=30, C3=60
- Trådløs gruppe 1: C1=10, C2=40, C3=70
- Trådløs gruppe 2: C1=20, C2=50, C3=80

Identifisering av apparater

Når du innretter en trådløs gruppe med vekten, søker denne etter andre aktive apparater fra **seca 360° wireless**-systemet. Vektens display viser de identifiserte apparatene som moduler (f.eks. «MO 3»). Tallene har følgende betydning:

- 1: Personvekt
- 2: Målestav for lengde
- 3: Trådløs skriver
- 4: PC med trådløs seca USB-adapter
- 7: Babyvekt
- 5, 6 og 8-12: Reservert for systemutvidelser

6.2 Bruk av vekten i en trådløs gruppe

Alle funksjoner som du trenger for å bruke apparatet i en seca trådløs gruppe, befinner seg i undermeny «rF». Du finner informasjon om hvordan du navigerer i menyen på side 100.

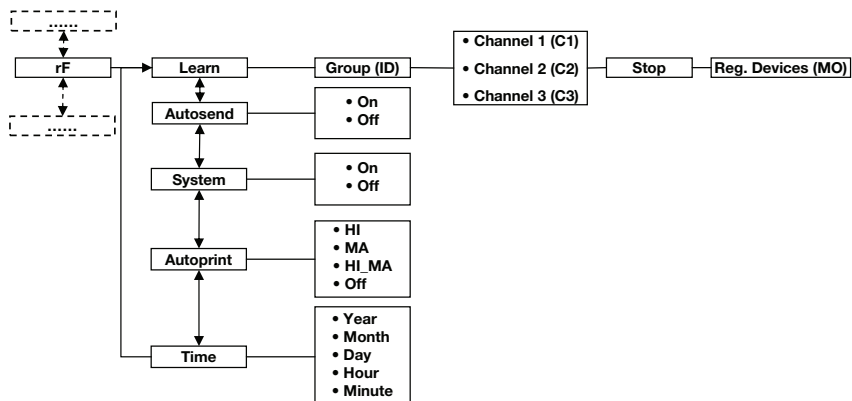

Aktivere trådløs modul (SYS)

Apparatet leveres med deaktivert trådløs modul. Du må aktivere den før du kan innrette en trådløs gruppe.

MERKNAD:

Når du aktiverer den trådløse modulen, øker apparatets strømforbruk. Vi anbefaler å bruke nettadapter når apparatet skal brukes i et trådløst nettverk.

1. Slå apparatet på.
2. Velg menyunktet «SYS» i undermenyen «rF».
3. Bekreft valget.
4. Velg innstillingen «On».
5. Bekreft valget.
Menyen forlates automatisk.

SYS

On

Innrette trådløs gruppe (Lrn)

Gå fram på følgende måte for å innrette en trådløs gruppe:

1. Slå apparatet på.
2. Åpne menyen.
3. Velg punktet «rF» i menyen.
4. Bekreft valget.

rF



5. Velg menypunktet «Lrn» (Learn) i undermenyen «rF».



6. Bekreft valget.

Den aktuelle innstilte trådløse gruppen (her: trådløs gruppe 0 «Id 0») vises.



Dersom trådløs gruppe «0» finnes fra før, og du vil innrette nok en trådløs gruppe med apparatet, velger du en annen ID med piltastene (her: trådløs gruppe 1 «Id 1»).



7. Bekreft valget av trådløs gruppe.

Apparatet foreslår et kanaltall for kanal 1 (her: «C1 0»).

Du kan bruke det foreslåtte kanaltallet eller stille inn et annet kanaltall med piltasten.

8. Bekreft valget for kanal 1.

Apparatet foreslår et kanaltall for kanal 2 (her: «C230»).

Du kan bruke det foreslåtte kanaltallet eller stille inn et annet kanaltall med piltasten.



MERKNAD:

Tosifrede kanaltall vises uten mellomrom. Indikeringen «C230» betyr: kanal «2», kanaltall «30».

9. Bekreft valget for kanal 2.

Apparatet foreslår et kanaltall for kanal 3 (her: «C360»).

Du kan bruke det foreslåtte kanaltallet eller stille inn et annet kanaltall med piltasten.



10. Bekreft valget for kanal 3.

Meldingen «StOP» vises i displayet.

Apparatet venter på signaler fra andre trådløse apparater innen rekkevidde.



MERKNAD:

På noen apparater må man følge en spesiell innkoplingsprosedyre når de skal integreres i en trådløs gruppe. Følg bruksanvisningen for det aktuelle apparatet.

11. Slå på det apparatet som du vil integrere i den trådløse gruppen, f.eks. en trådløs skriver.

Det lyder en pipetone når den trådløse skriveren identifiseres.

MERKNAD:

Så snart du har integrert en trådløs skriver i den trådløse gruppen, må du velge et utskriftsalternativ (meny\rF\APrt) og stille inn klokkeslettet (meny\rF\TIME).

12. Gjenta punkt 11. for alle apparater som du vil integrere i den trådløse gruppen.
13. Trykk Enter-tasten for å avslutte søkingen.
14. Trykk piltasten for å få vist fram hvilke apparater som er identifisert (her: «MO 3» for en trådløs skriver).
Dersom du har integrert flere enheter i den trådløse gruppen, trykker du flere ganger på piltasten for å forvise deg om at vekten har identifisert alle apparatene.
15. Forlat menyen med Enter-tasten, eller vent til menyen forlattes automatisk.

**Aktivere automatisk overføring (ASend)**

Du kan konfigurere apparatet slik at måleresultatene sendes automatisk til alle mottaksklare mottakere som er registrert i samme trådløse gruppe (f. eks.: trådløs skriver, PC med trådløs USB-adapter).

MERKNAD:

Dersom du bruker trådløs skriver, må du kontrollere at utskriftsalternativet ikke er satt på «Off» («Velg utskriftsalternativ (APrt)» på side 108).

1. Slå apparatet på.
2. Velg meny punkt «ASend» i undermenyen «rF» og bekreft valget.
3. Velg innstillingen «On» og bekreft valget.
Menyen forlattes automatisk.

**Velge utskriftsalternativ (APrt)**

Du kan konfigurere apparatet slik at måleresultatene automatisk skrives ut på en trådløs skriver som er registrert i den trådløse gruppen.

MERKNAD:

Denne funksjonen er bare tilgjengelig dersom du med «Learn»-funksjonen har integrert en trådløs seca skriver i den trådløse gruppen.

1. Slå apparatet på.
2. Velg meny punkt «APrt» i undermenyen «rF» og bekreft valget.



NA

3. Velg den innstillingen som passer for din apparat-konfigurasjon:
 - HI: Måleresultater fra lengdemålere (ingen funksjon på denne modellen)
 - MA: Måleresultater fra vekter
 - HI_MA: Måleresultater fra lengdemålere og vekter (ingen funksjon på denne modellen)
 - Off: Ingen automatisk utskrift. Det skrives kun ut når Enter-tasten trykkes lenge under veiingen.
4. Bekreft valget.
Menyen forlades automatisk.

Stille inn klokkeslett (Time)

Du kan konfigurere systemet slik at den trådløse skriveren automatisk setter inn dato og klokkeslett i måleresultatene. Da må du stille inn dato og klokkeslett en gang på dette apparatet og overføre innstillingen til den trådløse skriverens interne klokke.

MERKNAD:

Denne funksjonen er bare tilgjengelig dersom du med «Learn»-funksjonen har integrert en trådløs seca skriver i den trådløse gruppen.

E INE

YEA 13

1. Slå apparatet på.
2. Velg meny punkt «tIME» i undermenyen «rF».
3. Bekreft valget.
Den aktuelle innstillingen for «År» (**YEA**) vises.
4. Still inn korrekt årstall.
5. Bekreft valget.
6. Gjenta punkt 4. og 5. tilsvarende for «Måned» (**Mon**), «Dag» (**dAY**), «Time» (**hour**) og «Minutt» (**Min**).
7. Bekreft hvert enkelt valg.
Etter at innstillingen for «Minutt» er bekreftet, forlades menyen automatisk.
Innstillingene overføres automatisk til den trådløse skriveren.
Den trådløse skriveren setter automatisk inn dato og klokkeslett i hver utskrift.

MERKNAD:

Når det gjelder den videre betjeningen av den trådløse skriveren, må du følge dennes bruksanvisning.

7. HYGIENISK FORBEREDELSE



ADVARSEL!

Elektrisk støt

Apparatet er ennå strømførende etter på/av-tasten er trykket og displayet slukket. Elektrisk støt kan forekomme ved bruk av væsker med apparatet.

- ▶ Kontroller at apparatet er slått av før hver hygieniske forberedelse.
- ▶ Trekk alltid ut nettpluggen når det skal utføres hygienisk forberedelse.
- ▶ Sørg for at det ikke kommer noen væske inn i apparatet.



FORSIKTIG!

Skader på apparatet

Uegnede rengjørings- og desinfeksjonsmidler kan ødelegge de ømfintlige overflatene på apparatet.

- ▶ Bruk kun desinfeksjonsmidler uten klor og alkohol som er eksplisitt egnet for akrylglass og andre ømfintlige overflater (virkestoff: f.eks. kvartære ammoniumsforbindelser).
- ▶ Bruk ikke sterke eller skurende rengjøringsmidler.
- ▶ Bruk ikke sprit eller bensin.

7.1 Rengjøring

- ▶ Ved behov må du rengjøre apparatets overflater med en myk klut som du fukter med mildt såpevann.

7.2 Desinfeksjon

1. Pass på at desinfeksjonsmidlet er egnet for ømfintlige overflater og akrylglass.
2. Følg bruksanvisningen for desinfeksjonsmidlet.

- Desinfiser apparatet med jevne mellomrom med en myk klut som du har fuktet med egnet desinfeksjonsmiddel.

Frist	Komponent
Før hver måling	Skål
Etter hver måling	Skål
Ved behov	Visningselementer, betjenings-elementer, hus

7.3 Sterilisering

Det er ikke tillatt å sterilisere apparatet.

8. FUNKSJONSKONTROLL

- En funksjonskontroll må gjennomføres før hver anvendelse.

En fullstendig funksjonskontroll består av følgende:

- Visuell kontroll for mekanisk skade
- Kontroll av innretningen av apparatet
- Visuell kontroll og funksjonskontroll av visningselementene
- Funksjonskontroll av alle kontrollelementer som er vist i kapittel «Oversikt»
- Funksjonskontroll av valgfritt tilbehør

Dersom du oppdager noen feil eller avvik ved funksjonskontrollen prøv først å utbedre feilen ved hjelp av kapittel «Hva må gjøres hvis...?» i dette dokumentet.



FORSIKTIG!

Personskader

Dersom du oppdager noen feil eller avvik ved funksjonskontrollen som ikke kan utbedres ved hjelp av kapittel «Hva må gjøres hvis...?» i dette dokumentet, må du ikke bruke apparatet.

- La apparatet repareres av seca service eller en autorisert servicepartner.
- Følg avsnittet «Vedlikehold/Kalibrering» i dette dokumentet.

9. HVA MÅ GJØRES HVIS...?

Feil	Årsak/utbedring
... ingen vekt vises når vekten belastes?	Vekten forsynes ikke med strøm. <ul style="list-style-type: none"> - Kontroller om vekten er slått på. - Kontroller om batteriblokken er satt i, og om stikkontaktene er koplet korrekt til.
... 0.000 ikke vises før veiing?	Vekten ble belastet før den ble slått på. <ul style="list-style-type: none"> - Avlast vekten. - Slå vekten av og på igjen.
... et segment lyser kontinuerlig eller ikke i det hele tatt?	Feil på det aktuelle stedet. <ul style="list-style-type: none"> - Informer vedlikeholdsservice.
... indikeringen  vises?	Batteriblokkens spenning avtar. <ul style="list-style-type: none"> - Lad batteriblokken.
... indikeringen «bAtt» vises?	Batteriblokken er tom. <ul style="list-style-type: none"> - Lad batteriblokken.
... indikeringen «StOP» vises?	Maks. last er overskredet. <ul style="list-style-type: none"> - Avlast vekten.
... indikeringen «tEMP» vises?	Vektens omgivelsestemperatur er for høy eller for lav. <ul style="list-style-type: none"> - Still opp vekten ved en omgivelsestemperatur mellom +10 °C og +40 °C. - Vent i ca. 15 minutter til vekten har tilpasset seg omgivelsestemperaturen.
... det høres to signaltoner første gang det sendes måleresultater etter at vekten er slått på?	Apparatet kunne ikke sende måleresultater til den trådløse mottakeren (trådløs seca-skriver eller PC med trådløs seca USB-modul). <ul style="list-style-type: none"> - Forviss deg om at vekten er integrert i det trådløse nettverket. - Forviss deg om at mottakeren er slått på. Mottaket er forstyrret av HF-apparater i nærheten (f.eks. mobiltelefon). <ul style="list-style-type: none"> - Hold HF-apparater på en minsteavstand på 1 meter fra sendere mottakere i det trådløse seca nettverket. <p>MERKNAD:</p> Dersom denne feilen ikke utbedres, lyder det ikke nye akustiske alarmer under senere sendeforsøk.
... bare punktet «SYS» er synlig i «rF»-menyen?	Den trådløse modulen er deaktivert. <ul style="list-style-type: none"> - Aktiver den trådløse modulen («Aktivere trådløs modul (SYS)» på side 106).

Feil	Årsak/utbedring
... bare punktene «SYS» og «Lrn» er synlige i «rF»-menyen?	Den trådløse modulen er aktivert, men det er ikke innrettet en trådløs gruppe. <ul style="list-style-type: none"> - Innrett en trådløs gruppe («Innrette trådløs gruppe (Lrn)» på side 106).
... bare punktene «APrt» og «tiME» er synlige i «rF»-menyen?	Det er ikke registrert en trådløs skriver i den trådløse gruppen. <ul style="list-style-type: none"> - Registrer trådløs skriver i den trådløse gruppen ved hjelp av menypunktet «Lrn» («Innrette trådløs gruppe (Lrn)» på side 106).
... punkt «rF» ikke vises etter at menyen er åpnet?	Vektens trådløse modul er defekt. <ul style="list-style-type: none"> - Informer vedlikeholdsservice.
... indikeringen «Er:X:11» vises?	Vekten er belastet for mye eller for mye i ett hjørne. <ul style="list-style-type: none"> - Avlast vekten eller fordel vekten jevner. - Start vekten på nytt.
... indikeringen «Er:X:12» vises?	Vekten ble slått på med for stor belastning. <ul style="list-style-type: none"> - Avlast vekten. - Start vekten på nytt.
... indikeringen «Er:X:16» vises?	Vekten ble justert mens den vibrerte. Det var ikke mulig å beregne nullpunktet. <ul style="list-style-type: none"> - Berør ikke apparatvognen eller bordet som vekten står på. - Start vekten på nytt.
... Enter-tasten(send/print) trykkes og indikeringen «Er:x:71» vises?	Ingen dataoverføring mulig. Den trådløse modulen er deaktivert. <ul style="list-style-type: none"> - Aktiver den trådløse modulen («Aktivere trådløs modul (SYS)» på side 106).
... Enter-tasten(send/print) trykkes og indikeringen «Er:x:72» vises?	Ingen dataoverføring mulig. Det er ikke innrettet trådløs gruppe. <ul style="list-style-type: none"> - Innrett en trådløs gruppe («Innrette trådløs gruppe (Lrn)» på side 106).

10. VEDLIKEHOLD/KALIBRERING

10.1 Opplysninger om vedlikehold og nykalibrering

Vi anbefaler at det utføres vedlikehold på apparatet, før det utføres nykalibrering.

OBS!

Feilmålinger på grunn av ukorrekt vedlikehold

- ▶ Sørg for at vedlikehold og reparasjoner bare utføres av seca service eller autorisert servicepartner.
- ▶ Servicepartnere i nærheten finner du på www.seca.com, eller send en e-post til service@seca.com.

Sørg for at autoriserte personer utfører en nykalibrering i samsvar med gjeldende nasjonale forskrifter.

Det kreves i alle fall en nykalibrering dersom ett eller flere forseglingsmerker er blitt skadet, eller dersom innholdet i kalibreringstilleren ikke stemmer overens med tallet på det gyldige kalibreringstellermerket. Hvis forseglingsmerkene er skadet, må du henvende deg direkte til seca service.

10.2 Kontroll av kalibreringstellerinnholdet

Denne seca vekten er kalibrert. Kalibreringer skal bare utføres av autoriserte firmaer. For å sikre at dette overholdes, er vekten utstyrt med kalibreringsteller som opptegner alle endringer av kalibreringsteknisk relevante data.

Gå fram på følgende måte for å kontrollere om vekten er forskriftsmessig kalibrert:

1. Slå ev. vekten av.
2. Hold en vilkårlig tast trykket og start vekten.

I displayet blinker i noen få sekunder det aktuelle kalibreringstellerinnholdet.

3. Sammenlign det angitte kalibreringstellerinnholdet med det tallet som er angitt på kalibreringstellermerket.

De to tallene må være identiske for at kalibreringen skal være gyldig. Dersom merket og kalibreringstilleren ikke er identiske, må det utføres en nykalibrering. Henvend

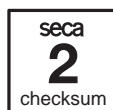



deg til din servicepartner eller seca kundeservice. Der-
som det er utført en nykalibrering, brukes et aktualisert
kalibreringsmerke til å merke kalibreringstellerstanden.
Dette merket forsegles med et tilleggssegl av den per-
sonen som er autorisert for nykalibreringen. Kalibre-
ringstellermerket kan bestilles fra seca kundeservice.

11. TEKNISKE DATA

11.1 Generelle tekniske data

Generelle tekniske data seca 757	
Mål	
• Dybde	320 mm
• Bredde	551 mm
• Høyde	151 mm
Egenvekt	ca. 7,1 kg
Krav til omgivelsene, bruk	
• Temperatur	+10 °C til +40 °C (50 °F til 104 °F)
• Lufttrykk	700 - 1060 hPa
• Luftfuktighet	30 % - 80 %, ikke kondenserende
Krav til omgivelsene, lagring	
• Temperatur	-10 °C til +65 °C (14 °F til 149 °F)
• Lufttrykk	700 - 1060 hPa
• Luftfuktighet	0 % - 95 %, ikke kondenserende
Krav til omgivelsene, transport	
• Temperatur	-10 °C til +65 °C (14 °F til 149 °F)
• Lufttrykk	700 - 1060 hPa
• Luftfuktighet	0 % - 95 %, ikke kondenserende
Tallhøyde	11 mm
Strømforsyning	Batteriblokk, nettadapter
Strømforbruk	
• med deaktivert trådløs modul og uten bakgrunnsbelysning	ca. 47 mA
• med aktivert trådløs modul og permanent bakgrunnsbelysning (100 %)	ca. 100 mA
Maks. brukstid ved batteridrift	
• med deaktivert trådløs modul og uten bakgrunnsbelysning	ca. 2880 minutter
• med aktivert trådløs modul	Nettadapter anbefales
Medisinsk produkt iht. direktiv 93/42/EØF	Klasse I med målefunksjon

Generelle tekniske data seca 757	
EN 60 601-1: • Sikkerhetsisolert apparat, sikkerhets- klasse II: • Elektromedisinsk apparat, type B:	 
Type vern	IP20
Driftsmodus	Kontinuerlig drift
Trådløs overføring • Frekvensbånd • Sendeytelse • Anvendte standarder	2,433 GHz - 2,480 GHz < 10 mW EN 300 328 EN 301 489-1 EN 301 489-17

11.2 Veietekniske data

Veietekniske data seca 757	
Kalibrering iht. direktiv 2014/31/EU	Klasse III
Maks. last • Vektområde 1 • Vektområde 2	5 kg 15 kg
Min. last • Vektområde 1 • Vektområde 2	0,04 kg 0,1 kg
Findeling • Vektområde 1, 0 til 5 kg • Vektområde 2, > 5 kg	2 g 5 g
Tareringsområde	maks. 15 kg
Nøyaktighet ved første kalibrering • Vektområde 1, inntil 1 kg • Vektområde 1, 1 kg til 4 kg • Vektområde 1, 4 kg til 5 kg • Vektområde 2, inntil 2,5 kg • Vektområde 2, 2,5 kg til 10 kg • Vektområde 2, 10 kg til 15 kg	± 1 g ± 2 g ± 3 g ± 2,5 g ± 5 g ± 7,5 g

12. EKSTRAUTSTYR

seca 360° wireless apparater	Artikkelnummer
Trådløs skriver <ul style="list-style-type: none"> • seca 360° wireless printer 465 • seca 360° wireless printer advanced 466 	Spesifikke nasjonale varianter Spesifikke nasjonale varianter
PC-programvare <ul style="list-style-type: none"> • seca analytics 115 	Brukerspesifikke lisenspakker
Trådløs USB-adapter <ul style="list-style-type: none"> • seca 360° wireless USB adapter 456 	456-00-00-009

13. RESERVEDELER

Reservedel	Artikkelnummer
Pluggbar adapter med europlugg: 230 V~ / 50 Hz / 12 V= / 150 mA	68-32-10-252
Switchmode nettadapter med plugg: 100-240 V~ / 50-60 Hz / 12 V= / 0.5 A	68-32-10-265
Batteriblokk, 6x	68-22-12-721
Bånd for høydemåling, selvklebende	19-17-01-264

14. AVFALLSBEHANDLING

14.1 Avhending av apparatet



Apparatet skal ikke kastes i husholdningsavfallet. Apparatet må avhendes forskriftsmessig som elektrisk avfall. Følg gjeldende nasjonale forskrifter. Henvend deg til vår service for å få mer informasjon:

service@seca.com

14.2 Batterier og akkumulatører



Kast ikke brukte batterier og akkumulatører i husholdningsavfallet, uavhengig av om de inneholder skadelige stoffer eller ikke. Som forbruker er du forpliktet av lovverket til å avhellige batterier og akkumulatører via kommunale depoter eller handelens depoter. Batterier og akkumulatører skal bare leveres inn i fullstendig utladet tilstand.

15. GARANTI

For mangler som kan tilbakeføres til material- eller fabrikkasjonsfeil, gjelder en to års garanti fra leveringsdato. Alle bevegelige deler, som f.eks. batterier, kabler, net-tadaptere, akkumulatører etc., er unntatt fra denne garantien. Mangler som dekkes av garantien, utbedres gratis for kunden mot framlegging av kvittering for kjøpet. Andre krav kan ikke tas til følge. Kostnader for transport til og fra reparasjonssted ilegges kunden, dersom apparatet befinner seg på et annet sted enn kundens forretningsadresse. Ved transportskader kan garantikrav kun gjøres gjeldende dersom den komplette originalemballasjen ble brukt til transporten, og dersom vekten ble sikret og festet i denne i samsvar med original emballert tilstand. Ta derfor vare på alle delene av emballasjen.

Garantien tapes dersom apparatet åpnes av personer som ikke har uttrykkelig autorisasjon fra seca til å gjøre dette.

Vi ber om at kunder i utlande henvender seg direkte til forhandleren i det aktuelle landet ved krav om garantiytelse.

16. KONFORMITETSERKLÆRING

Hermed erklærer seca gmbh & co. kg at produktet er i samsvar med bestemmelsene i de anvendelige europeiske direktivene. Den fullstendige samsvarserklæringen finner du på: www.seca.com.

SISÄLLYSLUETTELO

1. Laitteen kuvaus	121	5. Käyttö	137
1.1 Käyttötarkoitus	121	5.1 Punnitus	137
1.2 Toimintakuvaus	121	Punnituksen aloittaminen ...	137
1.3 Käyttäjän pätevyys	121	Lisäpainon taaraus (TARE) ..	138
2. Turvallisuusohjeet	122	Mittaustuloksen pysyvä	
2.1 Tämän käyttöohjeen		näyttö (HOLD)	138
sisältämät turvallisuusohjeet .	122	Mittaustuloksien lähettäminen	
2.2 Perusluonteiset		langattomalle	139
turvallisuusohjeet	122	Punnitusalueen	
Laitteen käsittely	122	automaattinen vaihto	139
Sähköiskun välttäminen	124	Vaa'an kytkeminen pois	
Infektioiden ehkäiseminen ...	124	päältä	139
Tapaturmien ehkäiseminen ..	125	5.2 Muut toiminnot (valikko)	140
Laitevahinkojen		Navigointi valikossa	140
ehkäiseminen	125	AUTOHOLD-toiminnon	
Mittaustuloksien käsittely ...	126	aktivointi (Ahold)	141
Pakkausmateriaalin		Merkkiänten aktivointi	
käsittely	127	(BEEP)	141
2.3 Paristojen ja akkujen		Vaimennuksen asetus (FIL) ..	142
käsittely	127	Näytön taustavalaistuksen	
3. Yleistä	129	asettaminen (Lcd)	142
3.1 Hallintaelementit	129	Tehdasasetuksien	
3.2 Valikkorakenne	130	palauttaminen (RESET)	143
3.3 Näytön symbolit	131	6. Langaton verkko	
3.4 Laitteessa ja tyyppikilvessä		seca 360° wireless	144
olevat merkinnät	131	6.1 Johdanto	144
3.5 Pakkauksen merkinnät	132	seca langattomat ryhmät ...	144
4. Ennen kuin aloitat...	133	Kanavat	144
4.1 Toimituksen sisältö	133	Laitteiden tunnistus	145
4.2 Kuljetusvarmistimien poisto ..	134	6.2 Laitteen käyttö langattomassa	
4.3 Virtalähteen kytkeminen	134	ryhmässä	146
Akkuryhmä asettaminen		Langattoman moduulin (SYS)	
sisään ja kytkentä	134	aktivointi	146
Verkkolaitteen kytkeminen ja		Langattoman ryhmän	
akkuryhmän lataus	135	luominen (Lrn)	146
4.4 Vaa'an pystyttäminen ja		Automaattisen tiedonsiirron	
kohdistaminen	135	aktivointi (ASend)	148
4.5 Kiinnitä mittanauha	136	Tulostusvalinta (APrt)	148
		Kellonajan asettaminen	
		(Time)	149

7. Puhdistus ja desinfiointi	150	11. Tekniset tiedot	155
7.1 Puhdistus	150	11.1 Yleiset tekniset tiedot	155
7.2 Desinfiointi	150	11.2 Punnituksen tekniset tiedot	156
7.3 Sterilointi	151	12. Valinnaiset lisätarvikkeet	157
8. Toimintatarkastus	151	13. Varaosat	157
9. Mitä tehdä, jos...?	152	14. Jätteiden hävittäminen	157
10. Huolto/jälkikalibrointi	154	14.1 Laitteen hävittäminen	157
10.1 Huoltoon ja jälkikalibrointiin liittyviä tietoja	154	14.2 Paristot ja akut	157
10.2 Vakauslaskurin lukeman tarkastus	154	15. Takuu	158
		16. Vaatimuksenmukaisuus- vakuutus	158

1. LAITTEEN KUVAUS

1.1 Käyttötarkoitus

Elektronista vauvanvaakaa **seca 757** käytetään kansallisten määräysten edellyttämällä tavalla lähinnä sairaaloissa, lääkäreiden vastaanotoilla ja hoitolaitoksissa. Se on tarkoitettu sekä syntymäpainon mittaukseen että painonnousun tarkkailuun, ja se tukee hoitavaa lääkäriä diagnoosin määrittämisessä tai hoitotavan valinnassa.

1.2 Toimintakuvaus

Paino määritetään elektronisessa vauvanvaakaassa **seca 757** punnituskennon avulla.

Langattoman verkon **seca 360° wireless** kautta mittaukset voidaan välittää langattomasti seca-tulostimelle tai PC:lle, jossa on seca-ohjelmisto ja langaton USB-adaptteri.

Käytä vaakaa ainoastaan kappaleessa ”Käyttötarkoitus” sivulla 121 mainittuun käyttötarkoitukseen.

1.3 Käyttäjän pätevyys

Laitetta saa käyttää ainoastaan lääkintähenkilöstö.

2. TURVALLISUUSOHJEET

2.1 Tämän käyttöohjeen sisältämät turvallisuusohjeet



VAARA!

Tarkoittaa epätavallisen suurta vaaratilannetta. Jos tätä ohjetta ei noudateta, syntyy vakavia parantumattomia tai kuolemaan johtavia loukkaantumisia.



VAROITUS!

Tarkoittaa epätavallisen suurta vaaratilannetta. Jos tätä ohjetta ei noudateta, voi syntyä vakavia parantumattomia tai kuolemaan johtavia loukkaantumisia.



VARO!

Tarkoittaa vaaratilannetta. Jos tätä ohjetta ei noudateta, voi syntyä lieviä tai kohtalaisia loukkaantumisia.

HUOMIO!

Tarkoittaa laitteen mahdollista virheellistä käyttöä. Jos tätä ohjetta ei noudateta, laite voi vahingoittua tai mittaustulokset voivat olla vääriä.

HUOMAUTUS:

Sisältää lisätietoja laitteen käytöstä.

2.2 Perusluonteiset turvallisuusohjeet

Laitteen käsittely

- ▶ Noudata tässä käyttöohjeessa annettuja tietoja.
- ▶ Säilytä käyttöohje huolellisesti. Käyttöohje on tärkeä osa laitetta ja sen on oltava aina käytettävissä.



VAARA!

Räjähdysvaara

Älä käytä laitetta seuraavilla kaasuilla rikastetuissa ympäristöissä:

- ▶ happi
- ▶ tulenarat anestesia-aineet
- ▶ muut palovaaran aiheuttavat aineet/ilmaseokset

**VARO!****Potilaan turvallisuuden vaarantaminen, laitevahingot**

- ▶ Sähkökäyttöisiin lääkintälaitteisiin liitettävien muiden laitteiden on vastattava todistettavasti vastaavia IEC- tai ISO-standardeja (esim. tietojenkäsittelylaitteiden IEC 60950 -standardi). Kaikkien kokoonpanojen on lisäksi vastattava lääketieteen järjestelmiä koskevissa standardeissa asetettuja vaatimuksia (katso IEC 60601-1-1 tai IEC 60601-1:n 3. painoksen kohta 16). Sähkökäyttöisiin laitteisiin muita laitteita liittävä henkilö on järjestelmän konfiguroija ja on vastuussa siitä, että järjestelmä vastaa järjestelmiä koskevissa standardeissa asetettuja vaatimuksia. On muistettava, että paikalliset lakisääteiset määräykset menevät edellä mainittujen standardien asettamien vaatimusten edelle. Jos sinulla on kysyttävää, ota yhteyttä paikalliseen erikoisliikkeeseen tai tekniseen huoltoon.
- ▶ Toimita laite säännöllisesti huoltoihin ja jälkikalibrointiin laitteen käyttöohjeen vastaavassa luvussa kuvatulla tavalla.
- ▶ Laitteeseen ei saa tehdä teknisiä muutoksia. Laite ei sisällä käyttäjän huollettavaksi tarkoitettuja osia. Jätä huoltotyöt ja korjaukset aina valtuutetun seca huoltopisteen tehtäviksi. Lähelläsi olevan huoltopisteen löydät Internet-osoitteesta www.seca.com tai saat tiedot lähettämällä sähköpostia osoitteeseen service@seca.com.
- ▶ Käytä ainoastaan alkuperäisiä seca lisätarvikkeita ja -varaosia. secan myöntämä takuu ei muussa tapauksessa ole voimassa.

Sähköiskun välttäminen

Infektioiden ehkäiseminen



VARO!

Potilaan turvallisuuden vaarantaminen, toimintahäiriö

- ▶ Pidä laite vähintään noin 1 metrin etäisyydellä sähköisistä lääkintälaitteista (esim. korkeataajuiset kirurgiset laitteet), jotta vältät mittausvirheet ja häiriöt radiosignaalien siirrossa.
- ▶ Pidä laite vähintään noin 1 metrin etäisyydellä HF-laitteista (esim. matkapuhelimet), jotta vältät mittausvirheet ja häiriöt radiosignaalien siirrossa.
- ▶ HF-laitteiden todellinen lähetysteho voi vaatia yli 1 metrin vähimmäisetäisyyden. Lisätietoja löydät Internet-osoitteesta www.seca.com.



VAROITUS!

Sähköisku

- ▶ Aseta laitteet, joita voidaan käyttää verkkolaitteen avulla, siten, että pistorasia on helposti ulottuvilla ja laite voidaan erottaa verkkovirrasta nopeasti.
- ▶ Varmista, että paikallinen verkkovirta vastaa verkkolaitteen merkintöjä.
- ▶ Älä koskaan tartu verkkolaitteeseen märin käsin.
- ▶ Älä käytä jatkojohtoja ja jatkojohtojen monipistorasioita.
- ▶ Huolehdi siitä, että johto ei jää puristuksiin tai voi vioittua terävien reunojen takia.
- ▶ Pidä huoli siitä, että johdot eivät joudu kosketuksiin kuumien esineiden kanssa.
- ▶ Älä käytä laitetta yli 3000 m korkeudessa merenpinnan yläpuolella.



VAROITUS!

Infektiovaara

- ▶ Puhdista ja desinfioi laite säännöllisin välein tämän dokumentin vastaavassa luvussa kuvatulla tavalla.
- ▶ Varmista, että potilaalla ei ole tarttuvia sairauksia.
- ▶ Varmista, että potilaalla ei ole avoimia haavoja tai tarttuvia ihomuutoksia, jotka voivat tulla kosketuksiin laitteen kanssa.

Tapaturmien ehkäiseminen



VAROITUS! **Kaatumisvaara**

Vauvanvaat asetetaan yleensä korotetuille työtasoille. Jos vauva putoaa työtasolta, voi aiheutua vakavia, parantumattomia tai jopa kuolemaan johtavia loukkaantumisia.

- ▶ Varmista, että laite seisoo tukevasti ja tasaisella alustalla.
- ▶ Asenna liitäntäjohdot (mikäli olemassa) niin, että käyttäjä ei voi kompastua niihin.
- ▶ Älä koskaan jätä vauvaa ilman valvontaa.

Laitevahinkojen ehkäiseminen

HUOMIO! **Laitevahingot**

- ▶ Huolehdi siitä, että laitteen sisälle ei koskaan pääse nestettä. Neste voi tuhota elektroniikan.
- ▶ Katkaise laitteesta virta, ennen kuin irrotat verkkolaitteen pistorasiasta.
- ▶ Irrota verkkolaite pistorasiasta, kun laitetta ei käytetä pitkään aikaan. Vain silloin laite on täysin virraton.
- ▶ Älä päästä laitetta kaatumaan.
- ▶ Älä altista laitetta voimakkaille iskuille tai tärähdyksille.
- ▶ Tarkista laitteen toiminta säännöllisin välein tämän dokumentin vastaavassa luvussa kuvatulla tavalla. Älä käytä laitetta, jos se ei toimi asianmukaisesti tai siinä on vaurioita.
- ▶ Älä aseta laitetta suoraan auringonvaloon ja huolehdi siitä, että sen välittömässä läheisyydessä ei ole lämmönlähteitä. Liian korkeat lämpötilat voivat vioittaa elektroniikkaa.
- ▶ Vältä nopeita lämpötilan vaihteluita. Mikäli laitetta kuljetetaan siten, että syntyy yli 20 °C:een lämpötilaero, laitteen on annettava olla käyttämättä kahden tunnin ajan, ennen

kuin siihen kytketään virta. Siihen muodostuu muuten kondenssivettä, joka voi vioittaa elektroniikkaa.

- ▶ Käytä ainoastaan kloorittomia ja alkoholittomia desinfiointiaineita, jotka ovat nimenomaisesti sopivia akryylilasille ja muille aroille pinnoille (vaikuttava aine: esim. kvaternaariset ammoniumyhdisteet).
- ▶ Älä käytä voimakkaita tai hankaavia puhdistusaineita.
- ▶ Älä käytä orgaanisia liuottimia (esim. sprii tai bensiini).

Mittaustuloksien käsittely



VAROITUS!

Potilaan turvallisuuden vaarantaminen

Tämä laite **ei** ole diagnoosilaitte. Laite tukee hoitavaa lääkäriä diagnoosin laatimisessa.

- ▶ Tarkan diagnoosin laatiminen ja oikean terapian aloittaminen vaatii tämän laitteen käytön lisäksi hoitavan lääkärin suorittamia tarkkoja tutkimuksia ja tutkimustulosten huomioimista.
- ▶ Vastuu diagnooseista ja niiden perusteella päätetystä hoidosta on hoitavalla lääkärillä.

HUOMIO!

Epäuskottavat mittaustulokset

- ▶ Varmista, että mittausarvot ovat uskottavia, ennen kuin tallennat ja käytät tällä laitteella saatuja mittausarvoja (esim. seca-tietokoneohjelmistossa tai sairaalan tietojärjestelmässä)
- ▶ Kun mittausarvoja on välitetty seca-tietokoneohjelmistoon tai sairaalan tietojärjestelmään, on ennen niiden käyttöä tarkistettava, että mittausarvot ovat uskottavia ja ne on kohdistettu oikeille potilaille.

Pakkausmateriaalin käsittely



VAROITUS!

Tukehtumisvaara

Muovinen pakkausmateriaali (pussit) voi aiheuttaa tukehtumisvaaran.

- ▶ Säilytä pakkausmateriaalia lasten ulottumattomissa.
- ▶ Mikäli alkuperäinen pakkausmateriaali ei enää ole käytettävissä, käytä tukehtumisvaaran vähentämiseksi vain rei'itettyjä muovipusseja. Käytä mahdollisuuksien mukaan kierrätettävää materiaalia.

HUOMAUTUS:

Säilytä alkuperäinen pakkausmateriaali myöhempää tarvetta varten (esim. laitteen palauttaminen huollettavaksi).

2.3 Paristojen ja akkujen käsittely

Laitteen mukana toimitetaan akkuryhmä. Noudata seuraavia turvallisuusohjeita.



VAROITUS!

Epäasianmukainen käsittely voi aiheuttaa henkilövahinkoja

Paristot ja akut sisältävät haitallisia aineita, jotka voivat vapautua räjähdysmäisesti epäasianmukaisen käsittelyn tuloksena.

- ▶ Älä yritä ladata paristoja uudelleen.
- ▶ Älä kuumenna paristoja/akkuja.
- ▶ Älä polta paristoja/akkuja.
- ▶ Jos happoa on vuotanut ulos, vältä sen kosketusta ihoon, silmiin ja limakalvoihin. Huuhtele kyseinen ruumiinosa runsaalla puhtaalla vedellä ja hakeudu välittömästi lääkäriin.

HUOMIO!



Epäasianmukainen käsittely aiheuttaa laitteeseen vaurioita ja toimintavirheitä

- ▶ Käytä ainoastaan tässä dokumentissa ilmoitettua paristotyyppiä/akkutyyppiä .
- ▶ Vaihda aina kaikki paristot/akut samalla kertaa.
- ▶ Älä oikosulje paristoja/akkuja.
- ▶ Jos laite on pitkän aikaa käyttämättä, poista paristot/akut. Näin laitteen sisälle ei pääse happoa.
- ▶ Mikäli laitteen sisälle on päässyt happoa, älä käytä sitä enää. Toimita laite valtuutetun seca huoltopisteen tarkastettavaksi ja tarvittaessa korjattavaksi.

3. YLEISTÄ

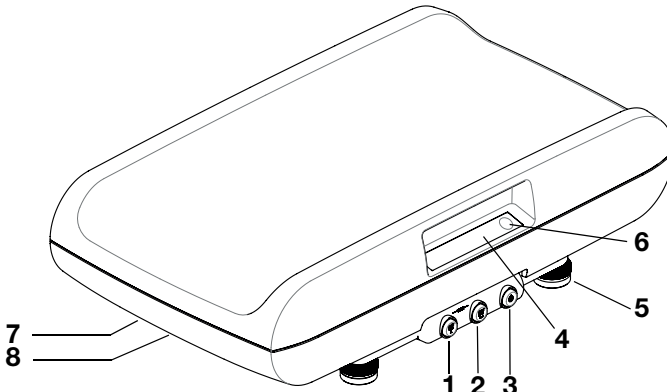
3.1 Hallintaelementit



Nro	Hallinta-elementti	Toiminto
1		Nuolinäppäin <ul style="list-style-type: none"> Punnituksen aikana: <ul style="list-style-type: none"> - Lyhyt painallus: Hold-toiminnon aktivointi - Pitkä painallus: Tare-toiminnon aktivointi Valikossa: <ul style="list-style-type: none"> - Alavalikon valinta, valikkokohdan valinta - Arvon säätö
2		Enter-näppäin <ul style="list-style-type: none"> Punnituksen aikana (kun langaton verkko on toiminnassa): <ul style="list-style-type: none"> - Lyhyt painallus: Mittaustuloksen lähettäminen vastaanottokykyisille laitteille (PC jossa langaton USB-adapteri) - Pitkä painallus: Mittaustuloksen tulostus (langaton tulostin) Valikossa: <ul style="list-style-type: none"> - Valitun valikkokohdan vahvistaminen - Asetetun arvon tallennus
3		Käynnistyspainike <ul style="list-style-type: none"> - Laitteen kytkeminen päälle ja pois päältä
4	Näyttö	Näyttöelementti mittaustuloksille ja laitteen konfigurointia varten
5	Säätöjalka	4 kpl vaa'an asennon tarkkaa säätöä varten
6	Tasain	Näyttää, onko laite vaakasuorassa
7	Verkkoliitäntä	Verkkolaitteen liitäntää varten
8	Paristokotelo	Akkuryhmän liitäntä

3.2 Valikkorakenne

Laitteen valikosta löytyy myös muita toimintoja. Niiden avulla voit konfiguroida laitteen niin, että se sopii optimaalisesti käyttöolosuhteisiin (tarkemmat tiedot alk. sivu 140).

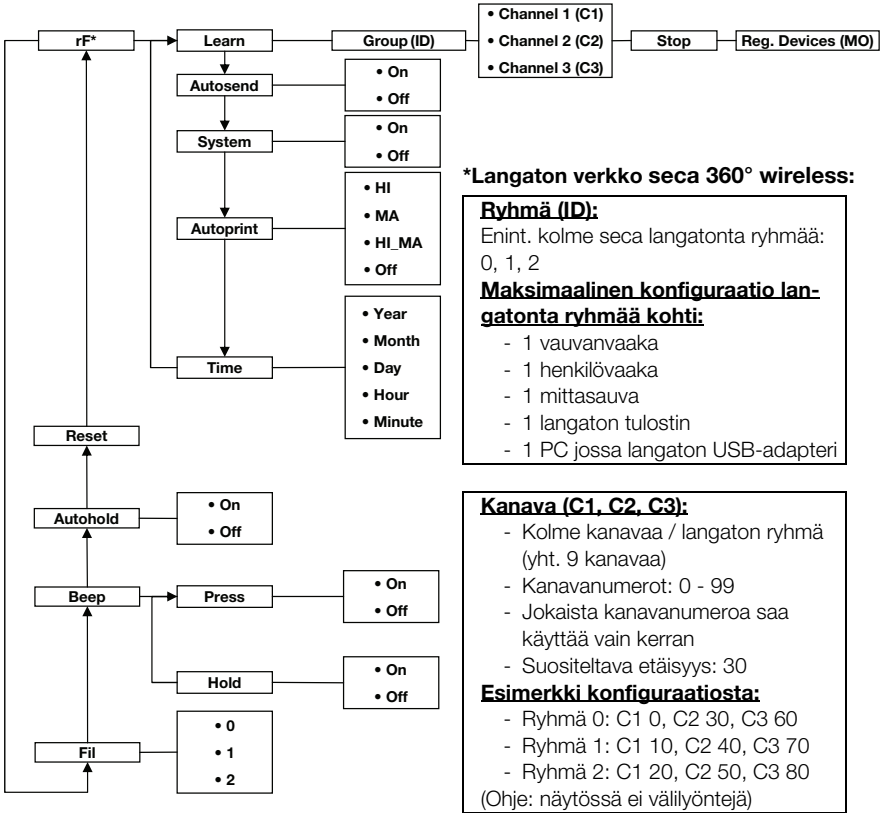



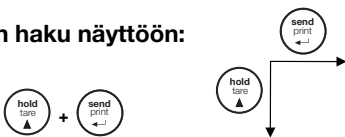

Navigointi:

Valikon haku näyttöön:

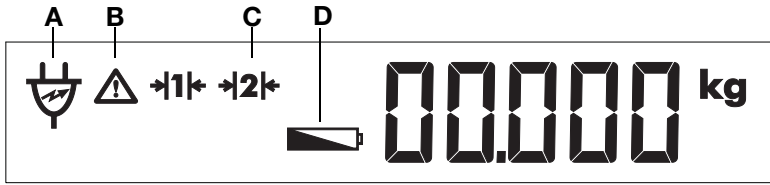













3.3 Näytön symbolit





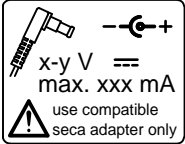

	Symboli	Merkitys
A		Käyttö verkkolaitteella
B		Kalibroimaton toiminto aktiivinen
C		Tällä hetkellä käytettävä punnitusalue: 1: Tarkempi painon näyttö mutta pienempi kantokyky 2: Maksimikantavuus
D		Akkuryhmä heikko



3.4 Laitteessa ja tyyppikilvessä olevat merkinnät

Teksti/symboli	Merkitys
Malli	Mallinnumero
S/N	Sarjanumero
	Huomioi käyttöohje
	Sähkökäyttöinen lääkintälaitte, tyyppi B
	Suojaeristetty laite, suojaluokka II
e	Arvo, jota käytetään vaa'an luokitusta ja kalibrointia varten, painoyksikköinä
d	Arvo, joka ilmaisee kahden vierekkäisen viivan arvojen välisen eron, painoyksikköinä
	Aktiivinen punnitusalue
	Kalibrointiluokan III vaaka direktiivin 2014/31/EU mukaan

Teksti/symboli	Merkitys
	<p>Laite vastaa EY-direktiivejä.</p> <ul style="list-style-type: none"> • M: Vaatimustenmukaisuusmerkki direktiivin 2014/31/EU mukaan, muut kuin itsetoimivat vaa'at (kalibroidut mallit) • 16: (Esimerkki: 2016) Vuosi, jona vaatimustenmukaisuusvakuutus on todettu ja CE-merkki kiinnitetty (kalibroidut mallit) • 0102: Ilmoitettu laitos metrologialle (kalibroidut mallit) • 0123: Ilmoitettu laitos lääkitälaitteille
	<p>US-viranomaisen Federal Communications Commission FCC symboli</p>
<p>FCC ID</p>	<p>US-viranomaisen Federal Communications Commission FCC myöntämä hyväksyntänumero laitteelle</p>
<p>IC</p>	<p>Viranomaisen Industry Canada myöntämä hyväksyntänumero laitteelle</p>
	<p>Laite vastaa venäläisen standardin GOST-R vaatimuksia</p>
	<p>Venäjän standardointiviranomainen ROSSTANDART on hyväksynyt laitteen mittausvälineeksi</p>
	<p>Tyypikilpi verkkoliitännässä</p> <ul style="list-style-type: none"> • x-y V: vaadittava syöttöjännite • maks. xxx mA: maksimaalinen ottovirta •  : Huomioi laitteen pistokkeen napojen suunta •  : Käytä laitetta tasavirralla
	<p>Laitetta ei saa hävittää kotitalousjätteen mukana</p>

3.5 Pakkauksen merkinnät

	<p>Suojattava kosteudelta</p>
	<p>Nuolet osoittavat tuotteen yläpuolta Kuljeta ja säilytä pystyasennossa</p>
	<p>Särkyvää Älä heitä tai pudota</p>
	<p>Sallittu minimi- ja maksimilämpötila kuljetusta ja säilytystä varten</p>

	Sallittu minimi- ja maksimi-ilmankosteus kuljetusta ja säilytystä varten
	Pakkaus avataan tästä
	Pakkausmateriaali voidaan toimittaa kierrätykseen

4. ENNEN KUIN ALOITAT...

4.1 Toimituksen sisältö

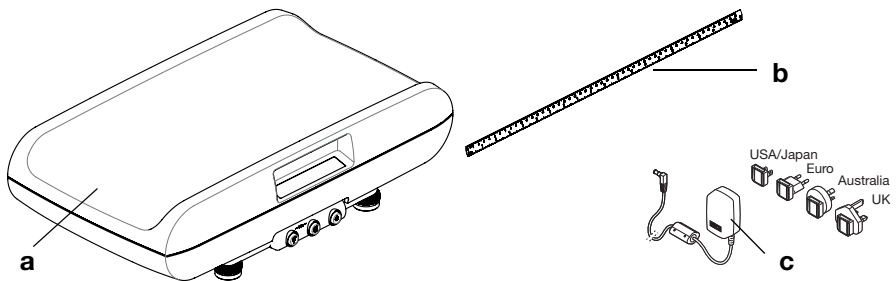

Nro	Komponentti	Kpl
a	Vaaka	1
b	Mittanauha, itseliimautuva	1
c	Verkkolaite adaptereineen (mallikohtainen: verkkolaite Euro-pistokkeineen)	1
	Akkuryhmä, ilm. kuvaa	1
	Käyttöohje, ilm. kuvaa	1

4.2 Kuljetusvarmistimien poisto

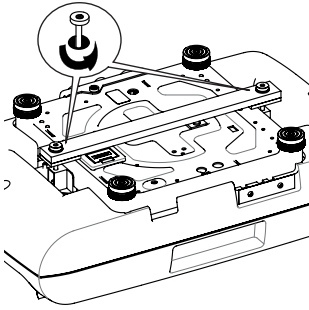

1. Käännä vaaka varovasti ympäri, niin että sen pohjalevy on yläpuolella.
2. Irrota kuljetusvarmistimen ruuvit.
3. Poista kuljetusvarmistin.

HUOMAUTUS:

Säilytä kuljetusvarmistin vaa'an myöhempää kuljetusta varten.

4.3 Virtalähteen kytkeminen

Vaaka saa virtaa akkuryhmästä tai verkkolaitteesta (molemmat sisältyvät toimitukseen). Mallista riippuen vaa'an mukana toimitetaan verkkolaite, jossa on joko pistokeadapteri tai kiinteä Euro-pistoke.

Paristokotelo ja verkkolaitteen liitäntä ovat vaa'an pohjassa.

Akkuryhmä asettaminen sisään ja kytkentä

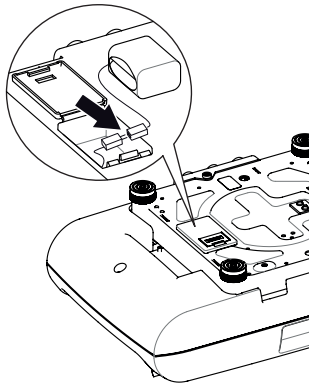

1. Paina paristokotelon lukitsinta tekstin "Battery" suuntaan ja käännä kansi auki.
2. Ota liitäntäjohto ulos paristokotelosta.
3. Kytke liitäntäjohtoon kontaktit toimituksen sisältämään akkuryhmään.
4. Aseta akkuryhmä paristokoteloon.
5. Sulje paristokotelo.

Verkkolaitteen kytkeminen ja akkuryhmän lataus



VAROITUS!

Väärien verkkolaitteiden käyttö aiheuttaa henkilövahinkoja ja laitevaurioita

Tavanomaiset verkkolaitteet voivat toimittaa suurempaa jännitettä kuin niihin on merkitty. Vaaka voi ylikuumentua, syttyä palamaan, sulaa tai siihen voi tulla oikosulku.

► Käytä ainoastaan alkuperäisiä seca-pistokeverkkolaitteita, joissa on säädelty 12 V:n lähijännite.

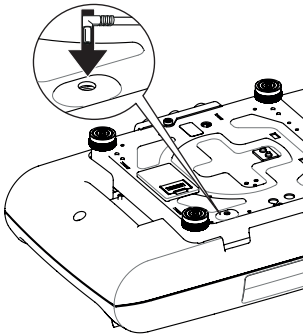

1. Pistä virransyöttöön tarvittava verkkopistoke verkkolaitteeseen.
2. Työnnä verkkolaitteen pistoke vaa'an pohjassa olevaan liitäntään.
3. Työnnä verkkolaitte pistorasiaan.
4. Lataa vaakaa ensimmäisellä latauskerralla vähintään 24 tunnin ajan, jotta akkuryhmä on varmasti täyteen ladattu.

4.4 Vaa'an pystyttäminen ja kohdistaminen

Vaaka toimitetaan täysin asennettuna.

HUOMIO!

Mittausvirhe voiman virheellisen välittymisen vuoksi

Jos vaa'an runko koskee alustaan, esim. pyyhkeeseen, painon mittaus ei toimi oikein.

► Aseta vaaka niin, että ainoastaan sen jalat koskevat alustaan.

1. Aseta vaaka kovalle, tasaiselle alustalle.

HUOMIO!

Mittausvirhe asennon virheellisen säädön vuoksi

Tasain on hyvin herkkä. Lisäpainot (esim. pyyhkeet) johtavat vaa'an virheelliseen asentoon.

► Säädä laitteen asento aina ilman painoa.

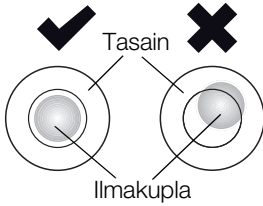
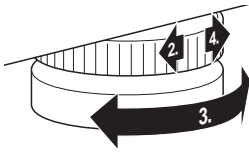

2. Löysää lukituspyörät.
3. Säädä vaa'an asento kiertämällä säätöjalkoja. Tasaimen ilmakuplan on oltava täsmälleen ympyrän keskellä.
4. Kiristä lukituspyörät nuolen suuntaan. Näin säätöjalkojen asento on lukittu.

HUOMAUTUS:

Vaa'an kohdistus on tarkistettava aina, kun sen paikkaa vaihdetaan, ja tarvittaessa korjattava.

4.5 Kiinnitä mittinauha

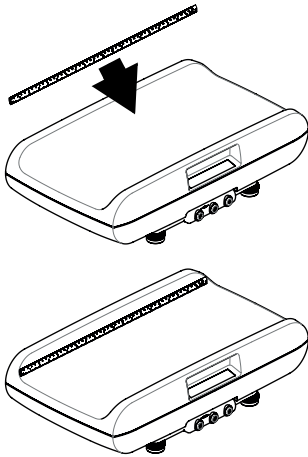

Laitteen mukana toimitetaan mittinauha. Kiinnitä se seuraavasti:

1. Puhdista ja desinfioi punnitusalusla perusteellisesti (ks. "Puhdistus ja desinfiointi" alk. sivulta 150).

HUOMAUTUS:

Punnitusalusla on oltava puhdas ja kuiva ennen mittinauhan liimaamista.

2. Vedä suojakalvo irti mittinauhan taustapuolelta.
3. Liimaa mittinauha punnitusaluslaan seinämään sen yläreunan suuntaisesti viereisen kuvan esittämällä tavalla.

5. KÄYTTÖ



VARO!

Henkilövahingot

Suorita laitteelle aina ennen käyttöä toimintatarkastus kohdassa ”Toimintatarkastus” sivulla 151 kuvatulla tavalla.

5.1 Punnitus



VAROITUS!

Kaatumisvaara

Vauvanva'at asetetaan yleensä korotetuille työtasoille. Jos vauva putoaa työtasolta, voi aiheutua vakavia, parantumattomia tai jopa kuolemaan johtavia loukkaantumisia.

- ▶ Varmista, että laite seisoo tukevasti ja tasaisella alustalla.
- ▶ Asenna liitäntäjohdot (mikäli olemassa) niin, että käyttäjä ei voi kompastua niihin.
- ▶ Älä koskaan jätä vauvaa ilman valvontaa.

Punnituksen aloittaminen



1. Varmista, että vaa'alla ei ole painoa.
2. Paina käynnistuspainiketta. Näytön kaikki elementit tulevat hetkeksi näkyviin, minkä jälkeen näyttöön tulee **SECA**.

Vaaka on käyttövalmis, kun näyttöön ilmestyy **0.000**.

Jos vaakaa käytetään verkkolaitteen avulla, näyttöön tulee symboli .

3. Aseta vauva punnitusalueelle.
4. Lue mittaustulos.

Lisäpainon taaraus (TARE)

TARE-toiminnolla voit estää sen, että lisäpaino (esim. pyyhe tai punnitustasolla oleva alusta) vaikuttaa punnitustulokseen.

HUOMIO!

Mittausvirhe voiman virheellisen välittymisen vuoksi

Jos lisäpaino (esim. suurikokoinen pyyhe) koskee alustaan, jonka päällä vaaka on, painoa ei mitata oikein.

- Varmista, että lisäpainot koskevat ainoastaan vaa'an punnitusalustaan.

1. Aseta lisäpaino punnitusalustalle.
2. Pidä nuolinäppäin (**hold/tare**) painettuna, kunnes näyttöön tulee ilmoitus "NET".
3. Odota, kunnes näyttö ei enää vilku ja näkyviin tulee **0.000**.
4. Aseta vauva punnitusalustalle.
5. Lue mittaustulos.
Lisäpaino on vähennetty automaattisesti.
6. TARE-toiminto voidaan deaktivoida painamalla nuolinäppäintä (**hold/tare**), kunnes näytössä ei enää ole ilmoitusta "NET", tai kytkemällä vaaka pois päältä.



HUOMAUTUS:

Suurin mahdollinen punnitavissa oleva paino alenee vaa'alla olevien esineiden painon verran.

Mittaustuloksen pysyvä näyttö (HOLD)

Kun aktivoit HOLD-toiminnon, paino näkyy näytössä myös sen jälkeen, kun paino on poistettu vaa'alta. Näin voit huolehtia vauvasta ennen painon merkitsemistä muistiin.

1. Aseta paino vaa'alle.
2. Paina lyhyesti nuolinäppäintä (**hold/tare**).



Näyttö vilkkuu, kunnes mitattu paino tasaantuu. Tämän jälkeen paino näkyy pysyvästi. Näytössä on **Δ**-symboli (kalibroimaton toiminto) ja tunnus "HOLD".



3. Jos haluat deaktivoida HOLD-toiminnon, paina lyhyesti nuolinäppäintä (**hold/tare**).
 ▲ -symboli ja tunnus "HOLD" katoavat näytöstä. Näyttöön ilmestyy symboli **0.000**. Voit tarvittaessa suorittaa uuden punnituksen.

HUOMAUTUS:

Kun AUTOHOLD-toiminto on aktivoitu, paino näkyy automaattisesti pysyvästi (ks. kohta "AUTOHOLD-toiminnon aktivointi (Ahold)" sivulla 141).

Mittaustuloksien lähettäminen langattomalle vastaanottimelle



Jos vaaka on integroitu **seca 360° wireless** langattomaan verkkoon, mittaustulokset voidaan lähettää näppäimen painalluksella vastaanottokykyisille laitteille (esim. langaton tulostin, PC jossa langaton USB-adapteri).

- ▶ Paina Enter-näppäintä (**send/print**)
 - Lyhyt painallus: Mittaustuloksien lähettäminen kaikille vastaanottokykyisille laitteille
 - Pitkä painallus: Mittaustuloksen tulostus langattomalla tulostimella

Punnitusalueen automaattinen vaihto



Vaa'alla on kaksi punnitusaluetta. Punnitusalueella 1 (**11**) käytettävissä on tarkempi näyttö, mutta kantokyky on pienempi. Punnitusalueella 2 (**12**) voit käyttää vaa'an maksimaalista kantokykyä.

Punnitusalue 1 on aktiivinen, kun vaa'kaan kytketään virta. Kun tietty paino ylittyy, vaaka kytkeytyy automaattisesti punnitusalueelle 2.

Jos haluat siirtyä takaisin punnitusalueelle 1, toimi seuraavasti:

- ▶ Poista vaa'alta kaikki paino.
Punnitusalue 1 on jälleen aktiivinen.

Vaa'an kytkeminen pois päältä



- ▶ Paina käynnistuspainiketta.

HUOMAUTUS:

Vaaka kytkeytyy lyhyen ajan kuluttua automaattisesti pois päältä, jos sitä ei kuormiteta.

5.2 Muut toiminnot (valikko)

Vaa'an valikosta löytyy myös muita toimintoja. Niiden avulla voit konfiguroida vaa'an niin, että se sopii optimaalisesti käyttöolosuhteisiin.

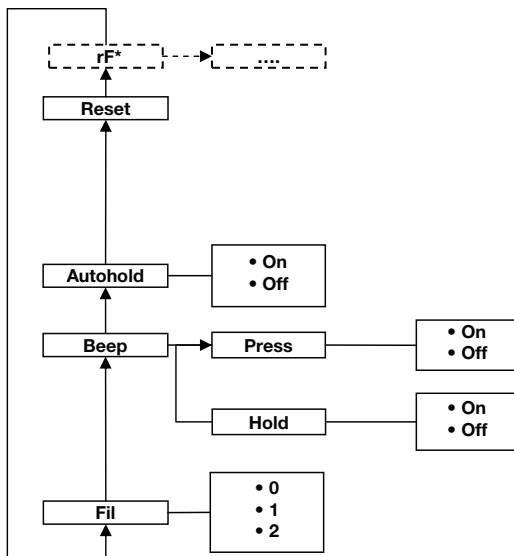

* Valikkokohtaan "rF" kuvaus on luvussa "Laitteen käyttö langattomassa ryhmässä" sivulla 146.

Navigointi valikossa



AhOLD



FIL



FIL 0

1. Kytke vaaka päälle.
2. Paina Enter-näppäintä ja nuolinäppäintä samanaikaisesti. Viimeksi valittu valikkokohta tulee näkyviin (tässä: AUTOHOLD-toiminto "AhOLD").
3. Painele nuolinäppäintä, kunnes näyttöön tulee haluamasi valikkokohta (tässä: vaimennus "FIL").
4. Vahvasta valinta Enter-näppäimellä. Valikkokohtaan tai alavalikon voimassa oleva asetus tulee näkyviin (tässä: taso "0").



F IL 2



F IL 2

5. Voit muuttaa asetusta tai hakea näyttöön toisen alavalikon painelemalla nuolinäppäintä, kunnes haluamasi asetusta tulee näkyviin (tässä: taso "2").
6. Vahvasta asetusta Enter-näppäimellä. Laite poistuu valikosta automaattisesti.
7. Jos haluat tehdä muita asetuksia, hae valikko uudelleen näkyviin ja menettele yllä annettujen ohjeiden mukaisesti.

HUOMAUTUS:

Jos mitään painiketta ei paineta n. 24 sekuntiin, laite poistuu valikosta automaattisesti.

AUTOHOLD-toiminnon aktivointi (Ahold)

Kun aktivoit AUTOHOLD-toiminnon, jokaisen punnituksen mittausulos näkyy näytössä myös sen jälkeen, kun paino on poistettu vaa'alta. Tällöin HOLD-toimintoa ei tarvitse aktivoida manuaalisesti jokaisen yksittäisen punnituksen yhteydessä.

HUOMAUTUS:

Joissakin malleissa tämä toiminto on aktivoitu tehtaalla. Toiminto voidaan haluttaessa deaktivoida.

AhOLd

On

1. Valitse valikosta kohta "AhOLd".
2. Vahvasta valinta. Ajankohtainen asetusta tulee näkyviin.
3. Valitse haluamasi asetusta:
 - On
 - Off
4. Vahvasta valinta. Laite poistuu valikosta automaattisesti.

Merkkiäänten aktivointi (BEEP)

Voit valita, haluatko kuulla merkkiäänen jokaisen näppäimen painalluksen yhteydessä ja mitatun painoarvon tasaantuessa. Jälkimmäinen on tärkeä HOLD/AUTOHOLD-toiminnon kannalta.

HUOMAUTUS:

Merkkiääni painoarvon tasaantuessa on aktivoitu tehtaalla. Toiminto voidaan haluttaessa deaktivoida.

bEEP

1. Valitse valikosta kohta "bEEP".
2. Vahvasta valinta.

PrESS

On

3. Valitse valikkokohta:
 - PrESS: Merkkiääni näppäimiä painettaessa
 - HOLd: Merkkiääni painoarvon tasaantuessa
4. Vahvista valinta.
Ajankohtainen asetus tulee näkyviin.
5. Valitse haluamasi asetus:
 - On
 - Off
6. Vahvista valinta.
Laitte poistuu valikosta automaattisesti.
7. Jos haluat aktivoida merkkiäänit toisellekin toiminnolle, toista kuvatut vaiheet.

Vaimennuksen asetus (FIL)

FIL

FIL 0

FIL 1

FIL 2

Vaimennuksella (FIL = suodatin) voidaan alentaa painon määrittämisessä esiintyviä häiriöitä (esim. potilaan liikkumisesta).

1. Valitse valikosta kohta "FIL".
2. Vahvista valinta.
Ajankohtainen asetus tulee näkyviin.
3. Valitse vaimennusaste.
 - 0: alhainen vaimennus
 - 1: keskitasoinen vaimennus
 - 2: voimakas vaimennus
4. Vahvista valinta.
Laitte poistuu valikosta automaattisesti.

Näytön taustavalaistuksen asettaminen (Lcd)

Lcd

dUr

br 1

Voit muuttaa näytön taustavalaistuksen kestoa ja kirkkautta.

1. Valitse valikosta kohta "Lcd".
2. Vahvista valinta.
3. Valitse valikkokohta:
 - dUr: kesto
 - bri: kirkkaus
4. Vahvista valinta.
Ajankohtainen asetus tulee näkyviin.

5. Valitse haluamasi asetus:

Toiminto	Asetus
Kesto	<ul style="list-style-type: none"> • Short (n. 15 sek.) • Long (n. 45 sek.) • PErM (jatkuva)
Kirkkaus	<ul style="list-style-type: none"> • 50 % • 100 % • Off

6. Vahvista valinta.
Laite poistuu valikosta automaattisesti.
7. Jos haluat tehdä asetuksen toisellekin toiminnolle, toista kuvatut vaiheet.

Tehdasasetuksien palauttaminen (RESET)

Voit palauttaa tehdasasetukset seuraaville toiminnoille:

Toiminto	Tehdasasetus
Autohold (AhoLd)	mallikohtainen
Merkkiääni (PrESS)	Off
Merkkiääni (HoLd)	On
Vaimennus (FIL)	1
Langaton moduuli (SYS)	Off
Autosend (ASEnd)	Off
Autoprint (APrt)	Off

HUOMAUTUS:

Kun tehdasasetukset palautetaan, langaton moduuli kytkeytyy pois päältä. Käytävissä olevien langattomien ryhmien tiedot säilyvät. Langattomia ryhmiä ei tarvitse luoda uudelleen.

rESEt

1. Valitse valikosta kohta "rESEt".
2. Vahvista valinta.
Laite poistuu valikosta automaattisesti.
3. Kytke vaaka pois päältä.
Tehdasasetukset palautetaan. Ne ovat jälleen käytössä, kun vaaka kytketään seuraavan kerran päälle.

6. LANGATON VERKKO SECA 360° WIRELESS

6.1 Johdanto

Laite on varustettu langattomalla moduulilla. Langattoman moduulin avulla voidaan välittää mittaustulokset langattomasti analysointia ja dokumentointia varten. Tietoja voidaan välittää seuraaville laitteille:

- seca langaton tulostin
- PC jossa seca langaton USB-adapteri

seca langattomat ryhmät

Langaton verkko **seca 360° wireless** käyttää langattomia ryhmiä. Langaton ryhmä on lähettimien ja vastaanottimien muodostama virtuaalinen ryhmä. Jos halutaan käyttää useita samantyyppisiä lähettimiä ja vastaanottimia, voidaan luoda enintään 3 langatonta ryhmää (0, 1, 2).

Useiden langattomien ryhmien luominen takaa mitta-
usarvojen luotettavan ja oikein osoitetun tiedonsiirron, kun käytetään useampaa tutkimustilaa vastaavalla laitevarustuksella.

Lähettimien ja vastaanottimien maksimaalinen etäisyys on n. 10 metriä. Ympäristön tietyt olosuhteet (esim. seinien paksuus ja rakenne) voivat alentaa toimintaetäisyyttä.

Kutakin langatonta ryhmää kohti voidaan käyttää seuraavaa laiteyhdistelmää:

- 1 vauvanvaaka
- 1 henkilövaaka
- 1 mittasauva
- 1 seca langaton tulostin
- 1 PC jossa seca langaton USB-adapteri

Kanavat

Langattoman ryhmän sisällä laitteet ovat yhteydessä kolmella kanavalla (C1, C2, C3). Näin taataan luotettava ja häiriötön tiedonsiirto.

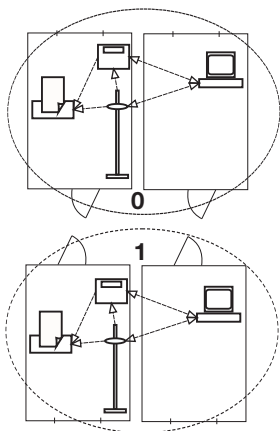

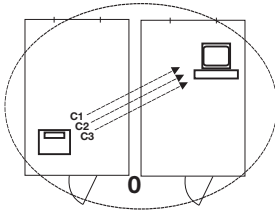

Jos luot langattoman ryhmän, johon tämä vaaka kuuluu, laite ehdottaa kolmea kanavaa, jotka takaavat optimaalisen tiedonsiirron. Suosittelemme, että käytät laitteen ehdottamia kanavanumeroita.

Kanavanumerot (0–99) voidaan valita myös manuaalisesti esim. luotaessa useita langattomia ryhmiä.

Häiriöttömän tiedonsiirron takaamiseksi kanavien on oltava riittävän kaukana toisistaan. Suosittelemme valitsemaan kanavanumeroiden etäisyydeksi vähintään 30. Jokaista kanavanumeroa saa käyttää vain yhdelle kanavalle.

Esimerkkikonfiguraatio: kanavanumero, kun vastaanotolla käytetään 3 langatonta ryhmää:

- Langaton ryhmä 0: C1=_0, C2=30, C3=60
- Langaton ryhmä 1: C1=10, C2=40, C3=70
- Langaton ryhmä 2: C1=20, C2=50, C3=80

Laitteiden tunnistus

Jos luot vaa'an avulla langattoman ryhmän, se etsii muita aktiivisia laitteita, jotka kuuluvat **seca 360° wireless** -järjestelmään. Tunnistetut laitteet näkyvät vaa'an näytöllä moduuleina (esim. "MO 3"). Numeroiden merkitys:

- 1: Henkilövaaka
- 2: Mittasauva
- 3: Langaton tulostin
- 4: PC jossa seca langaton USB-adapteri
- 7: Vauvanvaaka
- 5, 6 ja 8-12: Varattu järjestelmän laajennukselle

6.2 Laitteen käyttö langattomassa ryhmässä

Kaikki toiminnot, joita tarvitaan käytettäessä laitetta seca langattomassa ryhmässä, löytyvät alavalikosta "rF". Ohjeita tässä valikossa navigointiin: sivu 140.

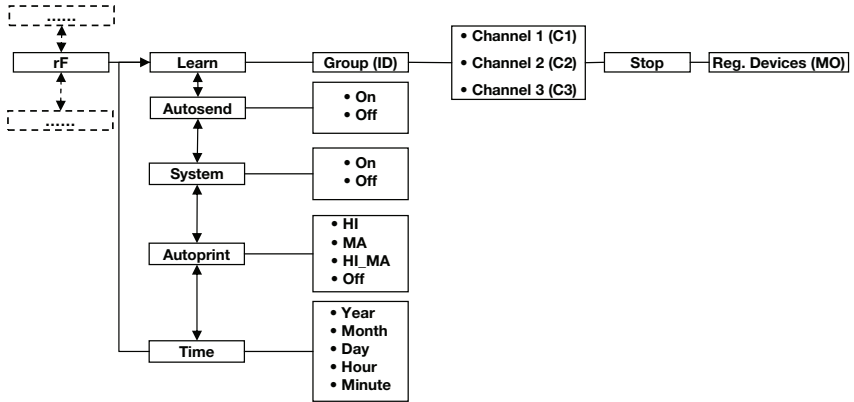

Langattoman moduulin (SYS) aktivointi

Laitteen toimituksen yhteydessä langaton moduuli on deaktivoitu. Se on aktivoitava ennen langattoman ryhmän luomista.

HUOMAUTUS:

Kun langaton moduuli aktivoidaan, laitteen virrankulutus kasvaa. Suosittelemme verkkolaitetta, jos laitetta käytetään langattomassa verkossa.

1. Kytke laitteeseen virta.
2. Valitse alavalikosta "rF" valikkokohta "SYS".
3. Vahvista valinta.
4. Valitse asetus "On".
5. Vahvista valinta.

Laite poistuu valikosta automaattisesti.

SYS

On

Langattoman ryhmän luominen (Lrn)

Langaton ryhmä luodaan seuraavalla tavalla:

1. Kytke laitteeseen virta.
2. Hae valikko näkyviin.
3. Valitse valikosta kohta "rF".
4. Vahvista valinta.
5. Valitse alavalikosta "rF" valikkokohta "Lrn" (Learn = oppiminen).

rF

Lrn

6. Vahvista valinta.

Asetettu langaton ryhmä (tässä: langaton ryhmä 0 "ld 0") tulee näkyviin.

Jos langaton ryhmä "0" on jo olemassa ja haluat luoda laitteella uuden langattoman ryhmän, valitse nuolinäppäimillä toinen tunnus (tässä: langaton ryhmä 1 eli "ld 1").

7. Vahvista langattoman ryhmän valinta.

Laite ehdottaa kanavalle 1 kanavanumeroa (tässä: "C1 0").

Voit hyväksyä ehdotetun kanavanumeron tai asettaa nuolinäppäimellä jonkin toisen kanavanumeron.

8. Vahvista valinta kanavaa 1 varten.

Laite ehdottaa kanavalle 2 kanavanumeroa (tässä: "C230").

Voit hyväksyä ehdotetun kanavanumeron tai asettaa nuolinäppäimellä jonkin toisen kanavanumeron.

HUOMAUTUS:

Kaksi merkkiä sisältävät kanavanumerot näytetään ilman välilyöntiä. Näyttö "C230" tarkoittaa: Kanava "2", kanavanumero "30".

9. Vahvista valinta kanavaa 2 varten.

Laite ehdottaa kanavalle 3 kanavanumeroa (tässä: "C360").

Voit hyväksyä ehdotetun kanavanumeron tai asettaa nuolinäppäimellä jonkin toisen kanavanumeron.

10. Vahvista valinta kanavaa 3 varten.

Näyttöön tulee ilmoitus "StOP".

Laite odottaa muiden toiminta-alueella sijaitsevien langattomien laitteiden signaaleja.

HUOMAUTUS:

Joissakin laitteissa on noudatettava erityistä päällekytkentämenettelyä, jos ne on tarkoitus integroida langattomaan ryhmään. Noudata kyseisen laitteen käyttöohjetta.

11. Kytke päälle laite, jonka haluat integroida langattomaan ryhmään (esim. langaton tulostin).

Kun langaton tulostin on tunnistettu, kuuluu äänimerkki.

HUOMAUTUS:

Kun langattomaan ryhmään on integroitu langaton tulostin, tämän jälkeen on tehtävä tulostusvalinnat (Valikko\rF\APrt) ja asetettava kellonaika (Valikko\rF\IME).

12. Toista vaihe 11. kaikille laitteille, jotka haluat integroida tähän langattomaan ryhmään.
13. Lopeta haku painamalla Enter-näppäintä.
14. Nuolinäppäintä painamalla saat näkyviin, mitkä laitteet on tunnistettu (tässä: "MO 3", joka tarkoittaa langatonta tulostinta).
Jos olet integroinut langattomaan ryhmään useita laitteita, paina nuolinäppäintä useaan kertaan, jotta voit olla varma siitä, että vaaka on tunnistanut kaikki laitteet.
15. Poistu valikosta Enter-näppäimellä tai odota, kunnes laite poistuu valikosta automaattisesti.

MO 3

Automaattisen tiedonsiirron aktivointi (ASend)

Voit konfiguroida laitteen niin, että mittaustulokset lähetetään automaattisesti kaikille vastaanottokykäisille ja samaan langattomaan ryhmään ilmoitetuille vastaanottimille (esim.: langaton tulostin, PC jossa langaton USB-adapteri).

HUOMAUTUS:

Jos käytät langatonta tulostinta, varmista, että tulostusvalintana ei ole "Off" ("Tulostusvalinta (APrt)" sivulla 148).

1. Kytke laitteeseen virta.
2. Valitse alavalikosta "rF" valikkokohta "ASend" ja vahvista valinta.
3. Valitse asetus "On" ja vahvista valinta.
Laitte poistuu valikosta automaattisesti.

ASend

On

Tulostusvalinta (APrt)

Voit konfiguroida laitteen niin, että mittaustulokset tulostetaan automaattisesti langattomaan ryhmään ilmoitetun langattoman tulostimen avulla.

HUOMAUTUS:

Tämä toiminto on käytettävissä vain, kun langaton seca -tulostin on integroitu langattomaan ryhmään "Learn"-toiminnon avulla.

1. Kytke laitteeseen virta.
2. Valitse alavalikosta "rF" valikkokohta "APrt" ja vahvista valinta.

APrt

NA

3. Valitse laiteyhdistelmäsi sopiva asetus:
 - HI: Pituuden mittaustulosten mittaustulokset (ei toimintoa tässä mallissa)
 - MA: Vaakojen mittaustulokset
 - HI_MA: Pituuden mittaustulosten ja vaakojen mittaustulokset (ei toimintoa tässä mallissa)
 - Off: Ei automaattista tulostusta, tulostus vain painettaessa pitkään Enter-näppäintä punnituksen aikana.
4. Vahvista valinta.
Laite poistuu valikosta automaattisesti.

Kellonajan asettaminen (Time)

Voit konfiguroida järjestelmän niin, että langaton tulostin lisää mittaustuloksiin automaattisesti päiväyksen ja kellonajan. Tätä varten laitteeseen on kerran asetettava päiväys ja kellonaika ja välitettävä se langattoman tulostimen sisäiseen kelloon.

HUOMAUTUS:

Tämä toiminto on käytettävissä vain, kun langaton seca -tulostin on integroitu langattomaan ryhmään "Learn"-toiminnon avulla.

ⓧ TIME

YEAR 13

1. Kytke laitteeseen virta.
2. Valitse alavalikosta "rF" valikkokohta "TIME".
3. Vahvista valinta.
Ajankohtainen vuoden asetus (**YEA**) tulee näkyviin.
4. Aseta oikea vuosiluku.
5. Vahvista valinta.
6. Toista vaiheet 4. ja 5. vastaavasti kuukauden (**Mon**), päivän (**dAy**), tuntien (**hour**) ja minuuttien (**Min**) asetusta varten.
7. Vahvista kukin valinta.
Kun minuuttien asetus on vahvistettu, laite poistuu automaattisesti valikosta.
Asetukset välittyvät langattomalle tulostimelle automaattisesti.
Langaton tulostin lisää jokaiseen tulosteeseen päiväyksen ja kellonajan.

HUOMAUTUS:

Langattoman tulostimen käytössä on noudatettava sen käyttöohjetta.

7. PUHDISTUS JA DESINFIOINTI



VAROITUS!

Sähköisku

Laite ei ole virraton, kun virtapainiketta painetaan ja näyttö sammuu. Nesteiden käyttö laitteessa voi johtaa sähköiskuun.

- ▶ Aina ennen laitteen puhdistusta varmista, että laite on kytketty pois päältä.
- ▶ Vedä aina pistoke irti ennen laitteen puhdistusta.
- ▶ Varmista, ettei laitteeseen pääse nesteitä.



HUOMIO!

Laitevahingot

Soveltumattomat puhdistus- ja desinfiointiaineet voivat vahingoittaa laitteen herkkiä pintoja.

- ▶ Käytä ainoastaan kloorittomia ja alkoholittomia desinfiointiaineita, jotka ovat nimenomaisesti sopivia akryylilasille ja muille aroille pinnoille (vaikuttava aine: esim. kvaternaariset ammoniumyhdisteet).
- ▶ Älä käytä voimakkaita tai hankaavia puhdistusaineita.
- ▶ Älä käytä spritiä tai bensiiniä.

7.1 Puhdistus

- ▶ Puhdista laitteen pinnat tarvittaessa pehmeällä liinalla, jonka voit tarvittaessa kostuttaa mietoon saippuoliuokseen.

7.2 Desinfiointi

1. Varmista, että desinfiointiaine soveltuu aroille pinnoille ja akryylilasille.
2. Noudata desinfiointiaineen käyttöohjeessa annettuja tietoja.
3. Desinfioi laite säännöllisin välein pehmeällä liinalla, joka kostutetaan sopivaan desinfiointiaineeseen.

Aikaväli	Komponentti
Ennen jokaista mittausta	Punnitusaluusta

Aikaväli	Komponentti
Jokaisen mittauksen jälkeen	Punnitusaluista
Tarvittaessa	Näyttö-, hallinta-elementit, kotelo

7.3 Sterilointi

Laitetta ei saa steriloida.

8. TOIMINTATARKASTUS

- Suorita toimintatarkastus ennen jokaista käyttökertaa.

Täydelliseen toimintatarkastukseen kuuluu:

- Mekaanisten vaurioiden silmämääräinen tarkastus
- Laitteen kohdistuksen tarkastus
- Näyttöelementtien silmämääräinen ja toimintatarkastus
- Kaikkien luvussa ”Yleistä” esitettyjen hallintaelementtien toimintatarkastus.
- Valinnaisten lisätarvikkeiden toimintatarkastus

Jos havaitset toimintatarkastuksen yhteydessä virheitä tai poikkeamia, yritä ensin korjata virhe käyttöohjeen luvun ”Mitä tehdä, jos...?” avulla.



VARO!

Henkilövahingot

Jos havaitset toimintatarkastuksen yhteydessä virheitä tai poikkeamia, joita ei voi korjata käyttöohjeen luvun ”Mitä tehdä, jos...?” avulla, laitetta ei saa käyttää.

- Toimita laite korjattavaksi seca-huoltoon tai valtuutettuun huoltopisteeseen.
- Noudata tämän dokumentin kappaletta ”Huolto/jälkikalibrointi”.

9. MITÄ TEHDÄ, JOS...?

Häiriö	Syy/korjaus
... paino ei tule näyttöön vaakaa kuormitettaessa?	Vaaka ei saa virtaa. - Tarkista, onko vaaka kytketty päälle. - Tarkista, onko akkuryhmä paikallaan ja onko pistoliittimet kytketty oikein.
... näyttöön ei tule 0.000 ennen punnitusta?	Vaakaa on kuormitettu ennen kuin se on kytketty päälle. - Poista paino vaa'alta. - Kytke vaaka pois päältä ja uudelleen päälle.
... näytön jokin segmentti palaa jatkuvasti tai ei pala lainkaan?	Kyseisessä kohdassa on virhe. - Ota yhteys huoltopalveluun.
... näyttöön tulee  ?	Akkuryhmän jännite heikkenee. - Lataa akkuryhmä.
... näyttöön tulee "bAtt"?	Akkuryhmän lataus on loppu. - Lataa akkuryhmä.
... näyttöön tulee "StOP"?	Maksimikuormitus on ylittynyt. - Poista paino vaa'alta.
... näyttöön tulee "tEMP"?	Vaa'an ympäristön lämpötila on liian korkea tai liian alhainen. - Aseta vaaka paikkaan, jonka lämpötila on +10 °C ... +40 °C. - Odota n.15 minuuttia, kunnes vaaka on mukautunut ympäristön lämpötilaan.
... lähetetään päällekytkennän jälkeen ensimmäistä kertaa mittaustuloksia ja kuuluu kaksi merkkiäntä?	Laite ei voinut lähettää mittaustuloksia langattomalle vastaanottimelle (seca langaton tulostin tai PC jossa seca langaton USB-adapteri). - Varmista, että vaaka on integroitu langattomaan verkkoon. - Varmista, että vastaanotin on kytketty päälle. Lähellä olevat HF-laitteet (esim. matkapuhelimet) häiritsevät vastaanottoa. - Pidä HF-laitteet vähintään 1 metrin etäisyydellä langattoman seca-verkon lähettimistä ja vastaanottimista. HUOMAUTUS: Jos tätä häiriötä ei korjata, ei seuraavien lähetysoyryksien yhteydessä tule uutta äänimerkkiä.

Häiriö	Syy/korjaus
... "rF"-valikossa näkyy vain kohta "SYS"?	Langaton moduuli on deaktivoitu. - Aktivoi langaton moduuli ("Langattoman moduulin (SYS) aktivointi" sivulla 146).
... "rF"-valikossa näkyvät vain kohdat "SYS" ja "Lrn"?	Langaton moduuli on aktivoitu mutta langatonta ryhmää ei ole luotu. - Luo langaton ryhmä ("Langattoman ryhmän luominen (Lrn)" sivulla 146).
... kohdat "APrt" ja "tIME" eivät näy "rF"-valikossa?	Langattomaan ryhmään ei ole ilmoitettu langatonta tulostinta. - Ilmoita langaton tulostin langattomaan ryhmään valikkokohdan "Lrn" kautta ("Langattoman ryhmän luominen (Lrn)" sivulla 146).
... kohta "rF" ei näy valikossa?	Vaa'an langaton moduuli on viallinen. - Ota yhteys huoltopalveluun.
... näyttöön tulee "Er:X:11"?	Vaaka on liian korkealla tai jotain kulmaa on kuormitettu liikaa. - Poista paino vaa'alta tai huolehdi painon tasaisesta jakautumisesta. - Käynnistä vaaka uudelleen.
... näyttöön tulee "Er:X:12"?	Vaaka on kytketty päälle kuormituksen ollessa liian suuri. - Poista paino vaa'alta. - Käynnistä vaaka uudelleen.
... näyttöön tulee "Er:X:16"?	Nollapistettä ei voitu määrittää vaa'an omavärähtelyn vuoksi. - Älä koske vaakaan tai pöytään, jonka päällä vaaka on. - Käynnistä vaaka uudelleen.
... Enter-näppäintä (send/print) painettaessa näyttöön tulee "Er:X:71"?	Tiedonsiirto ei ole mahdollista, langaton moduuli on deaktivoitu. - Aktivoi langaton moduuli ("Langattoman moduulin (SYS) aktivointi" sivulla 146).
... Enter-näppäintä (send/print) painettaessa näyttöön tulee "Er:X:72"?	Tiedonsiirto ei ole mahdollista, langatonta ryhmää ei ole luotu. - Luo langaton ryhmä ("Langattoman ryhmän luominen (Lrn)" sivulla 146).

10. HUOLTO/JÄLKIKALIBROINTI

10.1 Huoltoon ja jälkikalibrointiin liittyviä tietoja

Suosittelemme, että laite huolletaan ennen jälkikalibrointia.

HUOMIO!

Epäasianmukainen huolto aiheuttaa mittausvirheitä

- ▶ Jätä huoltotyöt ja korjaukset aina seca palvelun tai valtuutetun huoltopisteen tehtäviksi.
- ▶ Lähelläsi olevan huoltopisteen löydät Internet-osoitteesta www.seca.com tai saat tiedot lähettämällä sähköpostia osoitteeseen service@seca.com.

Pyydä valtuutettua henkilöä suorittamaan jälkikalibrointi käyttömaassa voimassa olevien lakisääteisten määräyksien mukaisesti.

Jälkikalibrointi on joka tapauksessa tarpeen, jos yksi tai useampi sinetti on rikkoutunut tai vakaaslaskurin lukema ei sovi yhteen voimassa olevan kalibrointimerkin lukeman kanssa. Jos sinettejä on rikottu, ota yhteys suoraan seca palveluun.

10.2 Vakaaslaskurin lukeman tarkastus

Tämä seca vaaka on kalibroitu. Kalibroinnin saavat suorittaa vain valtuutetut laitokset. Tämän varmistamiseksi vaa'assa on vakaaslaskuri, joka rekisteröi kaikki kalibroinnin kannalta tärkeiden tietojen muutokset.

Jos haluat tarkistaa, onko vaaka kalibroitu asianmukaisesti, toimi seuraavasti:

1. Kytke tarvittaessa vaaka pois päältä.
2. Pidä mitä tahansa näppäintä painettuna ja käynnistä vaaka.

Näytöllä vilkkuu muutaman sekunnin ajan ajankohmainen vakaaslaskurin lukema.

3. Vertaa näytön ilmoittamaa vakaaslaskurin lukemaa kalibrointimerkin lukemaan.

Jotta kalibrointi on voimassa, lukemien on oltava samat. Jos merkin lukema ja vakaaslaskurin lukema eivät vastaa toisiaan, on suoritettava uusi jälkikalibrointi. Käännä huoltopisteesi tai seca asiakaspalvelun puoleen.



Kun jälkikalibrointi on suoritettu, käytetään uutta päivitettyä kalibrointimerkkiä merkitsemään vakausskuriin lukema. Jälkikalibroinnin suorittanut henkilö varmistaa merkin lisäasetinillä. Kalibrointimerkin voi tilata seca huollosta.

11. TEKNISET TIEDOT

11.1 Yleiset tekniset tiedot

Yleiset tekniset tiedot seca 757	
Mitat <ul style="list-style-type: none"> • Pituus • Leveys • Korkeus 	320 mm 551 mm 151 mm
Omapaino	n. 7,1 kg
Ympäristöolosuhteet käytön aikana <ul style="list-style-type: none"> • Lämpötila • Ilmanpaine • Ilmankosteus 	+10 °C...+40 °C (50 °F...104 °F) 700–1060 hPa 30 % - 80 %, ei kondensoiva
Ympäristöolosuhteet säilytyksen aikana <ul style="list-style-type: none"> • Lämpötila • Ilmanpaine • Ilmankosteus 	-10 °C...+65 °C (14 °F...149 °F) 700–1060 hPa 0 % - 95 %, ei kondensoiva
Ympäristöolosuhteet kuljetuksen aikana <ul style="list-style-type: none"> • Lämpötila • Ilmanpaine • Ilmankosteus 	-10 °C...+65 °C (14 °F...149 °F) 700–1060 hPa 0 % - 95 %, ei kondensoiva
Numeroiden korkeus	11 mm
Virransyöttö	Akkuryhmä, verkkolaite
Ottovirta <ul style="list-style-type: none"> • radiomoduuli deaktivoituna ja ilman taustavalaistusta • radiomoduuli aktivoituna ja jatkuvalla taustavalaistuksella (100 %) 	n. 47 mA n. 100 mA
Maksimaalinen toiminta-aika akkukäytössä <ul style="list-style-type: none"> • radiomoduuli deaktivoituna ja ilman taustavalaistusta • langaton moduuli aktivoituna 	n. 2880 minuuttia Verkkolaite suositeltava
93/42/ETY-direktiivin mukainen lääkitälaite	Luokka I, mittaustoiminnon omaavat laitteet

Yleiset tekniset tiedot seca 757	
EN 60 601-1: • Suojaeristetty laite, suojaluokka II: • Sähköinen lääkintälaitte, tyyppi B:	
Kotelointiluokka	IP20
Käyttötapa	Jatkuva käyttö
Radiosignaalien siirto • Taajuuskaista • Lähetysteho • Sovelletut normit	2,433 GHz - 2,480 GHz < 10 mW EN 300 328 EN 301 489-1 EN 301 489-17

11.2 Punnituksen tekniset tiedot

Punnituksen tekniset tiedot seca 757	
Kalibrointi direktiivin 2014/31/EU mukaan	Luokka III
Maksimikuormitus • Punnitusalue 1 • Punnitusalue 2	5 kg 15 kg
Minimikuormitus • Punnitusalue 1 • Punnitusalue 2	0,04 kg 0,1 kg
Erottelukyky • Punnitusalue 1, 0...5 kg • Punnitusalue 2, > 5 kg	2 g 5 g
Taarausalue	maks. 15 kg
Ensimmäisen kalibroinnin tarkkuus • Punnitusalue 1, enint. 1 kg • Punnitusalue 1, 1 kg...4 kg • Punnitusalue 1, 4 kg...5 kg • Punnitusalue 2, enint. 2,5 kg • Punnitusalue 2, 2,5 kg...10 kg • Punnitusalue 2, 10 kg...15 kg	± 1 g ± 2 g ± 3 g ± 2,5 g ± 5 g ± 7,5 g

12. VALINNAISET LISÄTARVIKKEET

seca 360° wireless -laitteet	Tuotenumero
Langaton tulostin <ul style="list-style-type: none"> • seca 360° wireless printer 465 • seca 360° wireless printer advanced 466 	Maakohtaiset vaihtoehdot Maakohtaiset vaihtoehdot
Tietokoneohjelmisto <ul style="list-style-type: none"> • seca analytics 115 	Sovelluskohtaiset lisenssipaketit
Langaton USB-adapteri <ul style="list-style-type: none"> • seca 360° wireless USB adapteri 456 	456-00-00-009

13. VARAOSAT

Varaosia	Tuotenumero
Pistokeverkkoalaite Euro-pistokkeineen: 230 V~ / 50 Hz / 12 V= / 150 mA	68-32-10-252
Switchmode-verkkoalaite adaptoreineen: 100-240 V~ / 50-60 Hz / 12 V= / 0.5 A	68-32-10-265
Akkuryhmä, 6-krt.	68-22-12-721
Mittanauha, itseliimautuva	19-17-01-264

14. JÄTTEIDEN HÄVITTÄMINEN

14.1 Laitteen hävittäminen



Laitetta ei saa hävittää kotitalousjätteen mukana. Laite on toimitettava asianmukaiseen elektroniikkajätteen vastaanottopisteeseen. Noudata käyttömaassa voimassa olevia määräyksiä. Lisätietoja saat asiakaspalvelustamme:

service@seca.com

14.2 Paristot ja akut



Älä hävitä käytettyjä paristoja ja akkuja kotitalousjätteen mukana riippumatta siitä, onko niissä haitallisia aineita tai ei. Jokaisen kuluttajan lakisääteinen velvollisuus on toimittaa käytöstä poistetut paristot ja akut kotikunnas-

saan olevaan keruupisteeseen tai kauppiaalle. Paristot ja akut saa luovuttaa keräykseen vain, jos niissä ei ole latausta.

15.TAKUU

Myönnämme materiaali- tai valmistusvirheistä johtuville puutteille kahden vuoden takuun toimitusajankohdasta alkaen. Tämä ei sisällä irrotettavia osia kuten esim. paristoja, johtoja, verkkolaitteita, akkuja jne. Takuun piiriin kuuluvat puutteet korjataan asiakkaalle maksutta esitettäessä ostokuitti. Muita vaatimuksia ei voida ottaa huomioon. Edestakaisesta kuljetuksesta syntyvistä kustannuksista vastaa asiakas, jos laite on muualla kuin asiakkaan paikkakunnalla. Kuljetusvahingoista voidaan esittää korvausvaatimuksia vain, jos kuljetukseen on käytetty täydellistä alkuperäispakkausta ja vaaka on varmistettu ja kiinnitetty pakkaukseen samalla tavalla kuin alkuperäisessä toimituksessa. Säilytä tämän vuoksi kaikki pakkauksen osat.

Takuu ei ole voimassa, jos laitteen avaa henkilö, jota seca ei ole nimenomaisesti siihen valtuuttanut.

Ulkomailla olevia asiakkaita pyydämme kääntymään takuutapauksessa suoraan kyseisessä maassa toimivan myyjän puoleen.

16.VAATIMUKSEN MUKAISUUSVAKUUTUS

seca gmbh & co. kg vakuuttaa, että tuote vastaa siihen sovellettavien eurooppalaisten direktiivien vaatimuksia. Vaatimusten mukaisuus löytyy kokonaisuudessaan osoitteesta: www.seca.com.

INHOUDSOPGAVE

1. Beschrijving van het apparaat .	161
1.1 Toepassingsdoel	161
1.2 Functiebeschrijving	161
1.3 Gebruikerskwalificatie	161
2. Veiligheidsinformatie	162
2.1 Veiligheidsinstructies in deze gebruiksaanwijzing	162
2.2 Principiële veiligheidsinstructies	162
Omgang met het apparaat . .	162
Voorkomen van een elektrische schok	164
Voorkomen van infecties	164
Voorkomen van letsel	165
Voorkomen van schade aan het apparaat	165
Omgang met meetresultaten	166
Omgang met verpakkingsmateriaal	166
2.3 Omgang met batterijen en accu's	167
3. Overzicht	168
3.1 Bedieningselementen	168
3.2 Menustructuur	169
3.3 Symbolen in het display	170
3.4 Markeringen op het apparaat en op het typeplaatje	170
3.5 Markering op de verpakking .	171
4. Voor het gebruik...	172
4.1 Omvang van de levering	172
4.2 Transportbeveiliging verwijderen	172
4.3 Stroomvoorziening tot stand brengen	173
Accublok plaatsen en aansluiten	173
Netadapter aansluiten en accu laden	173
4.4 Weegschaal plaatsen en uitrichten	174
4.5 Meetband aanbrengen	175
5. Bediening	175
5.1 Wegen	175
Weegprocedure starten	176
Extra gewicht tarreren (TARE)	176
Meetresultaat permanent weergeven (HOLD)	177
Meetresultaten aan de draadloze ontvanger zenden .	177
Automatische omschakeling tussen het weegbereik	177
Weegschaal uitschakelen	178
5.2 Verdere functies (menu)	178
In het menu navigeren	179
Autohold-functie activeren (Ahold)	179
Geluidsignalen activeren (BEEP)	180
Instellen van de demping (Fil)	180
Achtergrondverlichting instellen (Lcd)	181
Fabrieksinstellingen herstellen (RESET)	181
6. Het draadloze netwerk seca 360° wireless	182
6.1 Inleiding	182
seca Draadloze groepen	182
Kanalen	183
Apparaatherkenning	183
6.2 Weegschaal in een draadloze groep gebruiken (menu)	184
Draadloze module activeren (SYS)	184
Draadloze groep inrichten (Lrn)	184

Activeren van de automatische transmissie (ASend)	186	11. Technische gegevens	195
Printoptie selecteren (APrt) ..	186	11.1 Algemene technische gegevens	195
Tijd instellen (Time)	187	11.2 Weegtechnische gegevens	196
7. Hygiënische voorbereiding . . .	188	12. Optionele accessoires	196
7.1 Reiniging	189	13. Reserveonderdelen	197
7.2 Desinfectie	189	14. Verwijderen van afval	197
7.3 Sterilisatie	189	14.1 Verwijderen van het apparaat	197
8. Functiecontrole	190	14.2 Batterijen en accu's	197
9. Wat te doen, wanneer...?	190	15. Garantie	198
10. Onderhoud/herijking	193	16. Verklaring van overeenkomst	198
10.1 Informatie over onderhoud en herijking	193		
10.2 Controle van de correcte inhoud van de ijkteiler	194		

1. BESCHRIJVING VAN HET APPARAAT

1.1 Toepassingsdoel

De elektronische zuigelingweegschaal **seca 757** wordt volgens nationale voorschriften hoofdzakelijk in ziekenhuizen, artspraktijken en stationaire verpleeginrichtingen toegepast. De weegschaal dient zowel voor het vaststellen van het geboortegewicht als ook ter controle van de gewichtstoename tijdens het groeiproces en ondersteunt de behandelende arts bij het stellen van een diagnose of bij de behandelingsbeslissing.

1.2 Functiebeschrijving

De gewichtsbepaling bij de elektronische zuigelingweegschaal **seca 757** vindt plaats met een weegcel.

Via het draadloze netwerk **seca 360° wireless** kunnen de meetresultaten draadloos worden doorgegeven aan een seca draadloze printer of aan pc die is uitgerust met een draadloze seca USB-adapter en compatibele seca pc-software.

Gebruik de weegschaal uitsluitend voor het in paragraaf "Toepassingsdoel" op pagina 161 genoemde doel.

1.3 Gebruikerskwalificatie

Het apparaat mag uitsluitend door medisch vakpersoneel worden bediend.

2. VEILIGHEIDSINFORMATIE

2.1 Veiligheidsinstructies in deze gebruiksaanwijzing



GEVAAR!

Kenmerkt een buitengewoon gevaarlijke situatie. Wanneer u deze aanwijzing niet in acht neemt, zal dit leiden tot ernstig irreversibel of dodelijk letsel.



WAARSCHUWING!

Kenmerkt een buitengewoon gevaarlijke situatie. Wanneer u deze aanwijzing niet in acht neemt, kan dit leiden tot ernstig irreversibel of dodelijk letsel.



VOORZICHTIG!

Kenmerkt een gevaarlijke situatie. Wanneer u deze aanwijzing niet in acht neemt, kan dit leiden tot licht of matig letsel.

OPGELET!

Kenmerkt een eventuele foutieve bediening van het apparaat. Wanneer u deze aanwijzing niet in acht neemt, kan dit leiden tot beschadigingen van het apparaat of tot verkeerde meetresultaten.

AANWIJZING:

Bevat aanvullende informatie over de toepassing van dit apparaat.

2.2 Principiële veiligheidsinstructies

Omgang met het apparaat

- ▶ Neem de aanwijzingen in deze gebruiksaanwijzing in acht.
- ▶ Bewaar de gebruiksaanwijzing zorgvuldig. Deze gebruiksaanwijzing is bestanddeel van het apparaat en moet altijd beschikbaar zijn.



GEVAAR!

Explosiegevaar

Gebruik het apparaat niet in een omgeving die is verrijkt met de volgende gassen:

- ▶ zuurstof
- ▶ brandbare anesthetica

- ▶ overige brandgevaarlijke substanties/lucht-mengsels

**VOORZICHTIG!****Gevaar voor de patiënt, schade aan het apparaat**

- ▶ Aanvullende apparaten die aan medische elektrische apparaten worden aangesloten moeten aantoonbaar in overeenstemming zijn met de desbetreffende IEC of ISO normen (bijv. IEC 60950 voor gegevensverwerkende apparaten). Verder moeten alle configuraties overeenstemmen met de normatieve eisen voor medische systemen (zie IEC 60601-1-1 of paragraaf 16 van de 3e uitgave van de IEC 60601-1, respectievelijk). Wie aanvullende apparaten aan medische elektrische apparaten aansluit, is systeembeheerder en is er zodoende voor verantwoordelijk dat het systeem in overeenstemming is met de normatieve eisen voor systemen. Er wordt op gewezen dat lokale wetten t.o.v. de bovengenoemde normatieve eisen de voorrang genieten. Neem bij vragen contact op met uw plaatselijke vakhandelaar of de technische service.
- ▶ Laat het onderhoud en herijken regelmatig uitvoeren zoals beschreven in de overeenkomstige paragraaf in de gebruiksaanwijzing van het apparaat.
- ▶ Technische wijzigingen aan het apparaat zijn niet toegestaan. Het apparaat bevat geen onderdelen die door de gebruiker moeten worden onderhouden. Laat onderhoud en reparaties uitsluitend door een geautoriseerde seca servicepartner uitvoeren. U vindt de servicepartner bij u in de buurt via www.seca.com of stuur een e-mail aan service@seca.com.
- ▶ Gebruik alleen originele seca accessoires en reserveonderdelen. Anders verleent seca geen garantie.

**VOORZICHTIG!****Gevaar voor de patiënt, storing**

- ▶ Houd elektrische medische apparatuur zoals HF-apparaten op een minimum afstand van ca. 1 meter om foutieve metingen of storingen bij de draadloze overdracht te voorkomen.

- ▶ Houd HF-apparaten zoals mobiele telefoons op een minimum afstand van ca. 1 meter om foutieve metingen of storingen bij de draadloze overdracht te voorkomen.
- ▶ Het daadwerkelijke zendvermogen van HF-apparaten kan minimumafstanden van meer dan 1 meter noodzakelijk maken. Details kunt u vinden onder www.seca.com.

Voorkomen van een elektrische schok



WAARSCHUWING!

Elektrische schok

- ▶ Stel apparaten die met een nettoestel kunnen worden toegepast zodanig op dat het stop-contact gemakkelijk te bereiken is en de loskoppeling van het stroomnet snel kan worden uitgevoerd.
- ▶ Controleer of uw lokale netvoorziening overeenstemt met de gegevens op het nettoestel.
- ▶ Pak de netadapter nooit met vochtige handen aan.
- ▶ Gebruik geen verlengsnoer en meervoudige contactdozen.
- ▶ Let erop dat kabels niet worden ingeklemd of door scherpe randen worden beschadigd.
- ▶ Let erop dat kabels niet met hete voorwerpen in aanraking komen.
- ▶ Gebruik het apparaat niet boven een hoogte van 3000 m boven NN.

Voorkomen van infecties



WAARSCHUWING!

Infectiegevaar

- ▶ Bereid het apparaat in regelmatige intervallen hygiënisch voor zoals beschreven in de desbetreffende paragraaf van dit document.
- ▶ Controleer of de patiënt geen besmettelijke ziektes heeft.
- ▶ Controleer of de patiënt geen open wonden of infectieuze huidveranderingen heeft die met het apparaat in aanraking kunnen komen.

Voorkomen van letsel**WAARSCHUWING!****Gevaar voor vallen**

Zuigelingweegschalen worden meestal op verhoogde werkvlakken geplaatst. Wanneer de zuigeling van het werkvlak valt, kan hij ernstige, irreversibele of dodelijke verwondingen oplopen.

- ▶ Controleer of het apparaat stevig en vlak staat.
- ▶ Installeer de aansluitsnoeren (indien aanwezig) zodanig dat de gebruiker er niet over kan struikelen.
- ▶ Laat de zuigeling nooit zonder toezicht.

Voorkomen van schade aan het apparaat**OPGELET!****Schade van het apparaat**

- ▶ Let erop dat er nooit vloeistof in het inwendige van het apparaat binnendringt. Hierdoor kan de elektronica beschadigd raken.
- ▶ Schakel het apparaat uit voordat u de netadapter uit het stopcontact trekt.
- ▶ Wanneer u het apparaat langere tijd niet gebruikt, trek dan de stekker uit het stopcontact. Alleen dan is het apparaat stroomloos.
- ▶ Laat het apparaat niet vallen.
- ▶ Stel het apparaat niet bloot aan heftige schokken of vibraties.
- ▶ Voer in regelmatige intervallen een functiecontrole uit zoals beschreven in de desbetreffende paragraaf van dit document. Gebruik het apparaat niet wanneer het niet correct functioneert of beschadigd is.
- ▶ Stel het apparaat niet bloot aan direct zonlicht en let erop dat er geen verwarmingsbron in de directe nabijheid is. Te hoge temperaturen zouden de elektronica kunnen beschadigen.
- ▶ Vermijd snelle temperatuurschommelingen. Wanneer het apparaat zodanig wordt getransporteerd dat er een temperatuurverschil van meer dan 20 °C optreedt, moet het apparaat minstens 2 uur rusten voordat het wordt ingeschakeld. Anders wordt er condenswater gevormd dat de elektronica kan beschadigen.

- ▶ Gebruik uitsluitend chloor- en alcoholvrije desinfectiemiddelen die expliciet geschikt zijn voor plexiglas en andere gevoelige oppervlakken (werkzame stof: bijv. quaternaire ammoniumverbindingen).
- ▶ Gebruik geen scherpe of schurende reinigingsmiddelen.
- ▶ Gebruik geen organische oplosmiddelen (bijv. spiritus of benzine).

Omgang met meetresultaten



WAARSCHUWING!

Gevaar voor de patiënt

Dit apparaat is **geen** diagnoseapparaat. Het apparaat ondersteunt de behandelende arts bij het stellen van de diagnose.

- ▶ Voor het stellen van een precieze diagnose en voor het inleiden van therapieën moeten naast de applicatie van dit apparaat doelgerichte onderzoeken door de arts worden voorgeschreven. Met de resultaten van deze onderzoeken moet rekening worden gehouden.
- ▶ De verantwoordelijkheid voor diagnoses en de hieruit afgeleide therapieën ligt bij de behandelende arts.

OPGELET!

Inconsistente meetresultaten

- ▶ Voordat u met dit apparaat vastgestelde meetwaarden opslaat en verder gebruikt (bijv. in een pc-software van seca of in een informatiesysteem van het ziekenhuis), dient u te controleren of de meetwaarden plausibel zijn.
- ▶ Wanneer meetwaarden aan een pc-software van seca of aan een informatiesysteem van een ziekenhuis werden overgedragen, dient u na te gaan of de meetwaarden plausibel zijn en aan de juiste patiënt zijn toegewezen.

Omgang met verpakkingsmateriaal



WAARSCHUWING!

Gevaar voor verstikking

Verpakkingsmateriaal van kunststof folie (zakken) vormt een verstikkingsgevaar.

- ▶ Bewaar verpakkingsmateriaal ontoegankelijk voor kinderen.

- ▶ Wanneer het originele verpakkingsmateriaal niet meer aanwezig is, gebruik dan uitsluitend kunststof zakken met veiligheidsgaten om gevaar voor verstikking te reduceren. Gebruik indien mogelijk recyclebaar materiaal.

AANWIJZING:

Bewaar het originele verpakkingsmateriaal voor later gebruik (bijv. terugsturen voor onderhoud).

2.3 Omgang met batterijen en accu's

Dit apparaat wordt geleverd met een accublok. Neem de volgende veiligheidsaanwijzingen in acht.



WAARSCHUWING!

Personenschade door onvakkundig gebruik

Batterijen en accu's bevatten schadelijke stoffen die bij onvakkundig gebruik explosieachtig vrij kunnen komen.

- ▶ Probeer de batterijen niet opnieuw op te laden.
- ▶ Verhit de batterijen/accu's niet.
- ▶ Verbrand de batterijen/accu's niet.
- ▶ Indien er zuur is uitgelopen, vermijd dan het contact met huid, ogen en slijmvliezen. Spoel de desbetreffende lichaamsplekken met veel schoon water en consulteer onmiddellijk een arts.

OPGELET!



Beschadigingen van het apparaat en foutieve functie door onvakkundig gebruik

- ▶ Gebruik uitsluitend het in dit document aangegeven batterijtype/accutype.
- ▶ Vervang steeds alle batterijen/accu's gelijktijdig.
- ▶ Kortsluit de batterijen/accu's niet.
- ▶ Wanneer het apparaat langere tijd niet wordt gebruikt, verwijder dan de batterijen/accu's. Zo kan er geen zuur in het apparaat lopen.
- ▶ Gebruik het apparaat niet meer indien er zuur in het apparaat is binnengedrongen. Laat het apparaat door een geautoriseerde seca servicepartner controleren en indien nodig repareren.

3. OVERZICHT

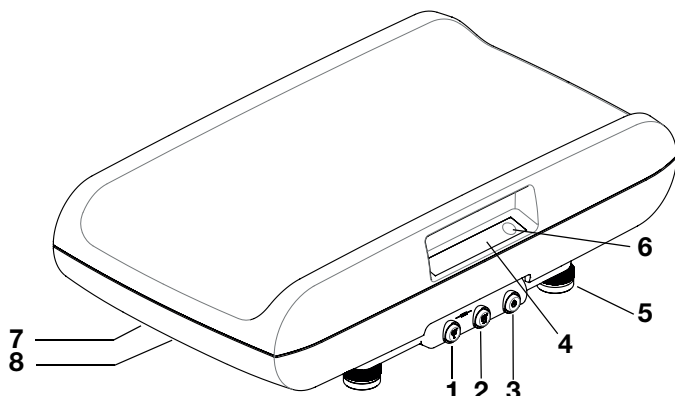
3.1 Bedieningselementen



Nr.	Bedienings-element	Functie
1		Pijltoets • Tijdens het wegen: - kort indrukken: Hold-functie activeren - lang indrukken: Tare-functie activeren • In het menu: - ondermenu selecteren, menupunt selecteren - waarde instellen
2		Entertoets • Tijdens het wegen (wanneer draadloos netwerk geïnstalleerd): - kort indrukken: meetresultaat naar ontvangstklaare apparaten (pc met draadloze USB-adapter) sturen - lang indrukken: meetresultaat afdrukken (draadloze printer) • In het menu: - geselecteerde menupunt bevestigen - ingestelde waarde opslaan
3		Starttoets - Aan- en uitschakelen van het apparaat
4	Display	Weergave-element voor meetresultaten en voor de configuratie van het apparaat
5	Voetschroef	4 stuks, bestemd om nauwkeurig te richten
6	Libel	Geeft aan of het apparaat horizontaal staat
7	Netaansluiting	Is bestemd om het nettoestel aan te sluiten
8	Batterijvak	Opname voor accublok

3.2 Menustructuur

In het menu van het apparaat zijn nog meer functies beschikbaar. Zo kunt u het apparaat optimaal voor uw gebruiksvoorwaarden configureren (details vanaf pagina 178).

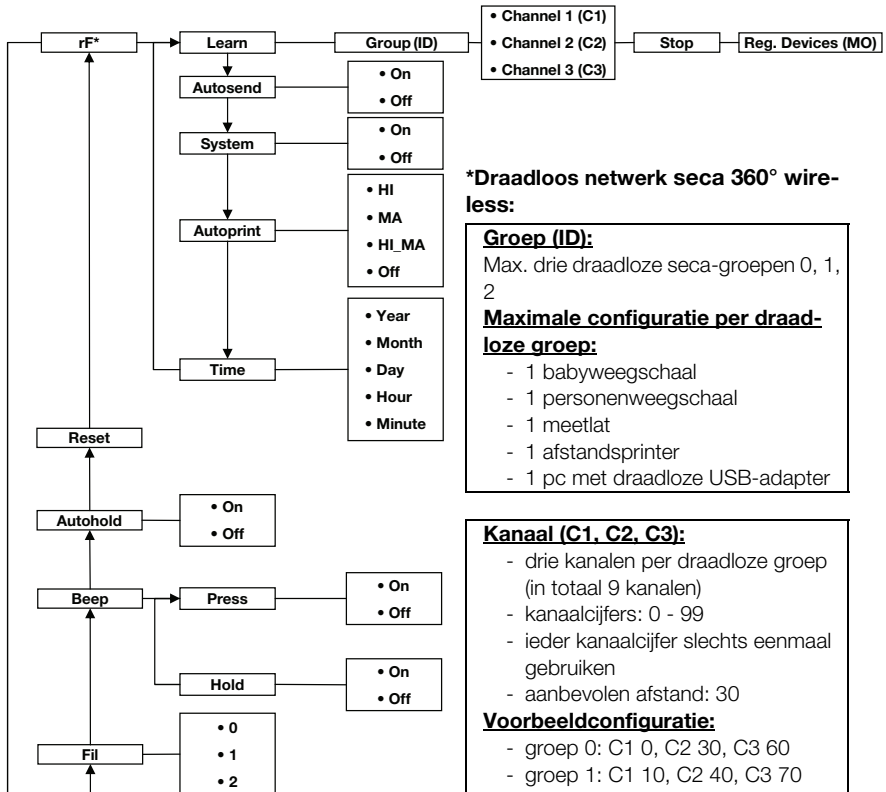

***Draadloos netwerk seca 360° wireless:**

Groep (ID):
 Max. drie draadloze seca-groepen 0, 1, 2
Maximale configuratie per draadloze groep:

- 1 babyweegschaal
- 1 personenweegschaal
- 1 meetlat
- 1 afstandsprinter
- 1 pc met draadloze USB-adapter

Kanaal (C1, C2, C3):

- drie kanalen per draadloze groep (in totaal 9 kanalen)
- kanaalcijfers: 0 - 99
- ieder kanaalcijfer slechts eenmaal gebruiken
- aanbevolen afstand: 30

Voorbeeldconfiguratie:

- groep 0: C1 0, C2 30, C3 60
- groep 1: C1 10, C2 40, C3 70
- groep 2: C1 20, C2 50, C3 80

(Aanwijzing: in display geen spaties)

Herkende apparaten (MO):

- 1: personenweegschaal
- 2: meetlat
- 3: draadloze printer
- 4: pc met draadloze USB-adapter
- 7: babyweegschaal



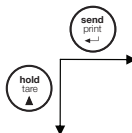
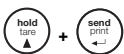

Navigatie:

Menu oproepen:

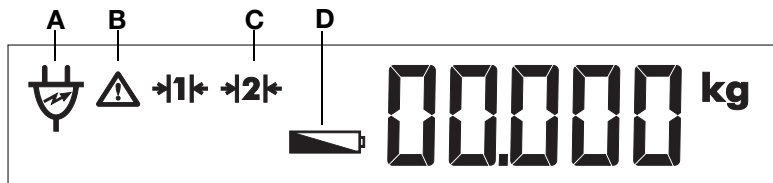





3.3 Symbolen in het display







	Symbol	Betekenis
A		Werking met netadapter
B		Niet ijkbare functie actief
C		Actueel gebruikt weegbereik: 1: nauwkeurigere gewichtswaarde bij geringer draagvermogen 2: maximaal draagvermogen
D		Accublok zwak



3.4 Markeringen op het apparaat en op het typeplaatje

Tekst/symbool	Betekenis
Model	Modelnummer
S/N	Serienummer
	Neem de gebruiksaanwijzing in acht
	Medische elektronische apparatuur, type B
	Dubbel geïsoleerd apparaat, beschermklasse II
e	Waarde in massa-eenheden die voor de classificatie en de ijking van een weegschaal worden gebruikt
d	Waarde in massa-eenheden die het verschil aangeeft tussen de waarden van twee naast elkaar gelegen indelingsstreepjes
→ x ←	Actief weegbereik
	Weegschaal met ijkklasse III overeenkomstig richtlijn 2014/31/EU

Tekst/symbool	Betekenis
	<p>Het apparaat is in overeenstemming met de richtlijnen van de EG.</p> <ul style="list-style-type: none"> • M: Conformiteitsmarkering conform richtlijn 2014/31/ EU betreffende niet-automatische weegschalen (geijkte modellen) • 16: (Voorbeeld: 2016) jaar waarin de verklaring van overeenkomst werd uitgevoerd en de CE-markering werd aangebracht (geijkte modellen) • 0102: Benoemde instantie metrologie (geijkte modellen) • 0123: Benoemde instantie medische hulpmiddelen
	<p>Symbool van de VS-instantie Federal Communications Commission FCC</p>
<p>FCC ID</p>	<p>goedkeuringsnummer van het apparaat bij de US instantie: Federal Communications Commission FCC</p>
<p>IC</p>	<p>Goedkeuringsnummer van het apparaat bij de instantie Industry Canada</p>
	<p>Het apparaat is in overeenstemming met de reguliere eisen van de Russische norm GOST-R</p>
	<p>Het apparaat is door de Russische standaardiseringsinstantie ROSSTANDART goedgekeurd als meetapparaat</p>
	<p>Typeplaatje op de aansluitbus op het stroomnet</p> <ul style="list-style-type: none"> • x-y V: benodigde voedingsspanning • max xxx mA: maximale stroomopname • : Let op de polariteit van de apparaatstekker • : Apparaat met gelijkstroom toepassen
	<p>Apparaat niet bij het huisvuil verwijderen</p>

3.5 Markering op de verpakking

	<p>Beschermen tegen vocht</p>
	<p>Pijlen wijzen naar de bovenkant van het product Rechttop transporteren en bewaren</p>
	<p>Breekbaar Niet werpen of laten vallen</p>
	<p>Toelaatbare min. en max. temperatuur voor transport en opslag</p>

	Toelaatbare min. en max. luchtvochtigheid voor transport en opslag
	Verpakking hier openen
	Verpakkingsmateriaal kan via recyclingprogramma's worden verwijderd

4. VOOR HET GEBRUIK...

4.1 Omvang van de levering

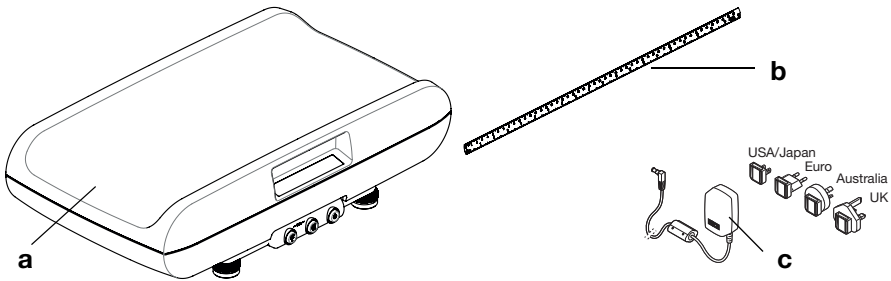

Nr.	Component	Stuks
a	Weegschaal	1
b	Meetband, zelfklevend	1
c	Nettoestel met adapters (modelafhankelijk: netadapter eurostekker)	1
	Accublok, zonder afb.	1
	Gebbruiksaanwijzing, zonder afb.	1

4.2 Transportbeveiliging verwijderen

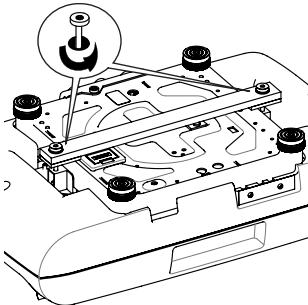

1. Draai de weegschaal voorzichtig om zodat de bodemplaat zich boven bevindt.
2. Draai de schroeven van de transportbeveiliging los.
3. Verwijder de transportbeveiliging

AANWIJZING:

Bewaar de transportbeveiliging voor een later transport van de weegschaal.

4.3 Stroomvoorziening tot stand brengen

De stroomvoorziening van de weegschaal vindt plaats met een accublok of met een netadapter (beide meegeleverd). Afhankelijk van het model wordt een netadapter met stekkeradapters of een netadapter met eurostekker meegeleverd.

Het batterijvak en de aansluitbus voor de netadapter bevinden zich aan de onderkant van de weegschaal.

Accublok plaatsen en aansluiten

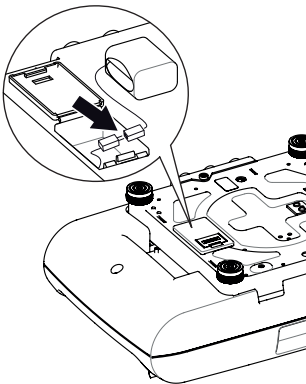

1. Duw de sluiting van het batterijvak in de richting van het opschrift "Battery" en klap het deksel open.
2. Haal de aansluitkabel uit het batterijvak.
3. Verbind de steekcontacten van de aansluitkabel met het meegeleverde accublok.
4. Leg het accublok in het batterijvak.
5. Sluit het batterijvak.

Netadapter aansluiten en accu laden



WAARSCHUWING!

Personenschade en beschadigingen van het apparaat door verkeerde netadapters.

In de handel gebruikelijke netadapters kunnen een hogere spanning leveren dan erop aangegeven is. De weegschaal kan oververhit of in brand raken, smelten of worden kortgesloten.

► Gebruik uitsluitend originele stekkeradapters van seca met geregelde 12-Volt-uitgangsspanning.

1. Steek, indien noodzakelijk, de voor uw stroomvoorziening noodzakelijke netstekker op de netadapter.

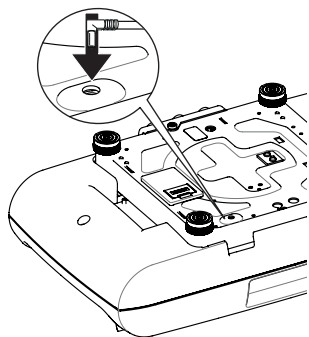

2. Steek de apparaatstekker van de netadapter in de aansluitbus op de bodem van de weegschaal.
3. Steek de netadapter in een stopcontact.
4. Laat de weegschaal bij het eerste laden minstens 24 uur aan het lichtnet zitten, zodat het accublok volledig wordt opgeladen.

4.4 Weegschaal plaatsen en uitrichten

De weegschaal is bij de levering volledig gemonteerd.

OPGELET!

Foutieve meting door wrijvingskracht

Wanneer de weegschaal met de behuizing bijv. op een handdoek ligt, wordt het gewicht niet correct gemeten.

- Plaats de weegschaal zodanig dat deze uitsluitend via de apparaatvoeten contact heeft met de bodem.

1. Plaats de weegschaal op een stevige, vlakke ondergrond.

OPGELET!

Foutieve meting door verkeerd uitrichten

De libel is zeer gevoelig. Extra gewichten zoals bij voorbeeld handdoeken leiden tot een verkeerde uitrichting van de weegschaal.

- Richt het apparaat uitsluitend in onbelaste toestand uit.

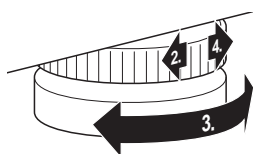

2. Maak de kartelwielen los.
3. Richt de weegschaal door aan de voetschroeven te draaien.

De luchtbel van de libel moet zich exact in het midden van de cirkel bevinden.

4. Draai de kartelwielen in pijlrichting vast.

De voetschroeven zijn beveiligd tegen verstellen.

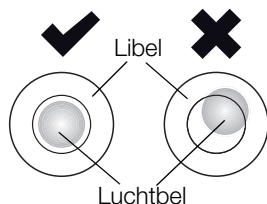

AANWIJZING:

Het uitrichten van de weegschaal moet bij iedere wissel van standplaats worden gecontroleerd en evt. worden gecorrigeerd.

4.5 Meetband aanbrengen

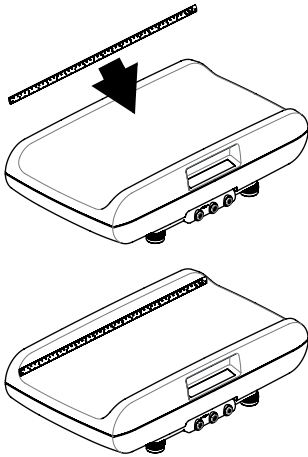

De weegschaal wordt met een meetband geleverd. Ga bij het aanbrengen als volgt te werk:

1. Reinig en desinfecteer de schaal grondig (zie “Hygiënische voorbereiding” vanaf pagina 188).

AANWIJZING:

De schaal moet schoon en droog zijn voordat u de meetband opplakt.

2. Trek de beschermfolie van de achterzijde van de meetband los.
3. Plak de meetband parallel aan de bovenste rand van de schaal op de wand zoals weergegeven in de afbeelding hiernaast.

5. BEDIENING



VOORZICHTIG!

Letsel van personen

Voer voor ieder gebruik van het apparaat een functiecontrole uit zoals beschreven in paragraaf “Functiecontrole” op pagina 190.

5.1 Wegen



WAARSCHUWING!

Gevaar voor vallen

Zuigelingweegschalen worden meestal op verhoogde werkvlakken geplaatst. Wanneer de zuigeling van het werkvlak valt, kan hij ernstige, irreversibele of dodelijke verwondingen oplopen.

- ▶ Controleer of het apparaat stevig en vlak staat.
- ▶ Installeer de aansluitsnoeren (indien aanwezig) zodanig dat de gebruiker er niet over kan struikelen.
- ▶ Laat de zuigeling nooit zonder toezicht.

Weegprocedure starten



1. Controleer of de weegschaal onbelast is.
2. Druk op de starttoets.
Alle elementen van het display worden kort weergegeven, dan verschijnt **SECA** in het display.
De weegschaal is bedrijfsklaar wanneer de weergave **0.000** in het display verschijnt.
Wanneer de weegschaal met een netadapter wordt gebruikt, verschijnt het symbool  in het display.
3. Leg de weegschaal in de schaal.
4. Lees het meetresultaat af.

Extra gewicht tarreren (TARE)

Met de functie TARE kunt u vermijden dat een extra gewicht (bijv. een handdoek of een kussen op de schaal) het weegresultaat beïnvloedt.

OPGELET!

Foutieve meting door wrijvingskracht

Wanneer er een extra gewicht bijv. een grote handdoek het oppervlak aanraakt waarop de weegschaal staat, wordt het gewicht niet correct gemeten.

- Controleer of de extra gewichten uitsluitend op de schaal van de weegschaal liggen.



1. Leg het extra gewicht in de schaal.
2. Houd de pijltoets (**hold/tare**) ngedrukt tot de melding "NET" op het display verschijnt.
3. Wacht tot het display niet meer knippert en in plaats daarvan **0.000** verschijnt.
4. Leg de weegschaal in de schaal.
5. Lees het meetresultaat af.
Het extra gewicht werd automatisch afgetrokken.
6. Om de functie TARE te deactiveren, drukt u zolang op de pijltoets (**hold/tare**) tot de melding "NET" niet meer wordt weergegeven of schakel de weegschaal uit.

AANWIJZING:

Het maximaal weergegeefbare gewicht wordt gereduceerd door het gewicht van de voorwerpen die er al op werden gelegd.

Meetresultaat permanent weergeven (HOLD)



Wanneer u de HOLD-functie activeert wordt de gewichtswaarde na de ontlasting van de weegschaal verder weergegeven. Op die manier kunt u eerst de zuigeling verzorgen voordat u de gewichtswaarde noteert.

1. Belast de weegschaal.
2. Druk kort op de pijltoets (**hold/tare**).

De weergave knippert tot er een stabiel gewicht wordt gemeten. Daarna wordt de gewichtswaarde permanent weergegeven. Het - symbool (niet ijk-bare functie) en de melding "HOLD" worden weergegeven.

3. Om de HOLD-functie te deactiveren, drukt u kort op de pijltoets (**hold/tare**).
Het - symbool en de melding "HOLD" worden niet meer weergegeven. In het display verschijnt **0.000**. U kunt desgewenst nog een weging uitvoeren.

AANWIJZING:

Wanneer de Autohold-functie geactiveerd is, wordt de gewichtswaarde automatisch permanent weergegeven (zie paragraaf "Autohold-functie activeren (Ahold)" op pagina 179).

Meetresultaten aan de draadloze ontvanger zenden



Wanneer de weegschaal in een **seca 360° wireless** draadloos netwerk is geïntegreerd, kunt u de meetresultaten per toetsdruk naar ontvangstklaare apparaten (draadloze printer, pc met draadloze USB-adapter) sturen.

- Druk op de entertoets (**send/print**).
 - Korte toetsdruk: meetresultaten aan alle ontvangstklaare apparaten zenden
 - Lange toetsdruk: meetresultaat op afstandsprinter afdrukken

Automatische omschakeling tussen het weegbereik

De weegschaal beschikt over twee weegbereiken. In weegbereik 1 () heeft u bij gereduceerd draagvermogen de beschikking over een nauwkeurigere weergave. In weegbereik 2 () kunt u gebruik maken van het maximale draagvermogen van de weegschaal.



Na het inschakelen van de weegschaal is weegbereik 1 actief. Wanneer een bepaalde gewichtswaarde wordt overschreden, schakelt de weegschaal automatisch in weegbereik 2.



Om weer naar weegbereik 1 om te schakelen, gaat u als volgt te werk:

- ▶ ontlast de weegschaal volledig. Weegbereik 1 is weer actief.

Weegschaal uitschakelen



- ▶ Druk op de starttoets.

AANWIJZING:

De weegschaal schakelt na korte tijd automatisch uit wanneer deze gedurende een bepaalde tijd niet wordt belast.

5.2 Verdere functies (menu)

In het menu van de weegschaal zijn nog meer functies beschikbaar. Zo kunt u de weegschaal optimaal voor uw gebruiksvoorwaarden configureren.

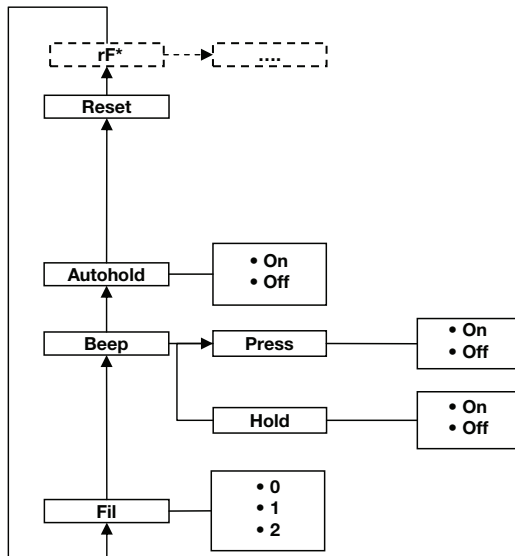

* De beschrijving van menupunt "rF" vindt u in paragraaf "Weegschaal in een draadloze groep gebruiken (menu)" op pagina 184.

In het menu navigeren



AhOLD



FIL



FIL 0



FIL 2



FIL 2

1. Schakel de weegschaal in.
2. Druk de entertoets en de pijltoets gelijktijdig in. Het laatst geselecteerde menupunt verschijnt in het display (hier: Autohold “AhOLD”).
3. Druk zo vaak op de pijltoets tot het gewenste menupunt in het display verschijnt (hier: demping “FIL”).
4. Bevestig uw selectie met de entertoets. De actuele instelling voor het menupunt of een ondermenu worden weergegeven (hier: trap “0”).
5. Om de instelling te veranderen of een ander ondermenu op te roepen, drukt u zo vaak op de pijltoetsen tot de gewenste instelling (hier: trap “2”) wordt weergegeven.
6. Bevestig de instelling met de entertoets. Het menu wordt automatisch verlaten.
7. Om verdere instelling uit te voeren, roept u het menu opnieuw op en gaat u op de beschreven manier te werk.

AANWIJZING:

Wanneer er gedurende ca. 24 seconden geen toets wordt ingedrukt, wordt het menu automatisch verlaten.

Autohold-functie activeren (Ahold)

Wanneer u de Autohold-functie activeert, wordt het meetresultaat bij iedere weegprocedure na de ontlasting van de weegschaal verder weergegeven. Het is dan niet meer nodig om bij iedere weegprocedure de Hold-functie handmatig te activeren.

AANWIJZING:

bij sommige modellen is deze functie in de fabriek geactiveerd. Desgewenst kunt u de functie deactiveren.

AhOLD

On

1. Selecteer het punt “AhOLD” in het menu.
2. Bevestig de selectie. De actuele instelling wordt weergegeven.
3. Selecteer de gewenste instelling:
 - On
 - Off

4. Bevestig uw selectie.
Het menu wordt automatisch verlaten.

Geluidssignalen activeren (BEEP)

U kunt instellen of er bij ieder toetsdruk en bij het bereiken van een stabiele gewichtswaarde een geluidssignaal hoorbaar is. Het laatste is van betekenis voor de functie Hold/Autohold.

AANWIJZING:

De functie "Geluidssignaal bij stabiele gewichtswaarde" is in de fabriek geactiveerd. Desgewenst kunt u deze functie deactiveren.

bEEP

PrESS

On

1. Selecteer het punt "bEEP" in het menu.
2. Bevestig de selectie.
3. Selecteer een menupunt:
 - PrESS: geluidssignaal bij toetsdruk
 - HoLd: geluidssignaal bij stabiele gewichtswaarde
4. Bevestig uw selectie.
De actuele instelling wordt weergegeven.
5. Selecteer de gewenste instelling:
 - On
 - Off
6. Bevestig uw selectie.
Het menu wordt automatisch verlaten.
7. Wanneer u de geluidssignalen ook voor het tweede punt wilt activeren, herhaalt u de procedure.

Instellen van de demping (Fil)

Met behulp van de demping (FIL = Filter) kunt u storingen bij de gewichtsbepaling (bijv. door bewegingen van de patiënt) reduceren.

FIL

FIL 0

FIL 1

FIL 2

1. Selecteer het punt "FIL" in het menu.
2. Bevestig de selectie.
De actuele instelling wordt weergegeven.
3. Selecteer een dempingstrap.
 - 0: geringe demping
 - 1: gemiddelde demping
 - 2: sterke demping
4. Bevestig de selectie.
Het menu wordt automatisch verlaten.

Achtergrondverlichting instellen (Lcd)

Lcd

dUr

br l

U kunt de duur en de helderheid van de achtergrondverlichting van het display veranderen.

1. Selecteer het punt "Lcd" in het menu.
2. Bevestig de selectie.
3. Selecteer een menupunt:
 - dUr: Duur
 - bri: Helderheid
4. Bevestig uw selectie.
De actuele instelling wordt weergegeven.
5. Selecteer de gewenste instelling:

Functie	Instelling
Duur	<ul style="list-style-type: none"> • Short (ca. 15 sec.) • Long (ca. 45 sec.) • PERM (permanent)
Helderheid	<ul style="list-style-type: none"> • 50 % • 100 % • Off

6. Bevestig uw selectie.
Het menu wordt automatisch verlaten.
7. Wanneer u ook voor het tweede punt instellingen wilt uitvoeren, herhaalt u de procedure.

Fabrieksinstellingen herstellen (RESET)

Voor de volgende functies kunt u de fabrieksinstellingen herstellen.

Functie	Fabrieksinstelling
Autohold (AhoLd)	afhankelijk van het model
Geluidssignaal (PrESS)	Off
Geluidssignaal (HoLd)	On
Demping (FIL)	1
Draadloze module (SYS)	Off
Autosend (ASend)	Off
Autoprint (APrt)	Off

AANWIJZING:

Bij het herstellen van de fabrieksinstellingen wordt de draadloze module uitgeschakeld. Informatie over de bestaande draadloze groepen blijft behouden. De draadloze groepen moeten niet opnieuw worden ingericht.

rESEt

1. Selecteer het punt "rESEt" in het menu.

2. Bevestig de selectie.
Het menu wordt automatisch verlaten.
3. Schakel de weegschaal uit.
De fabrieksinstellingen worden weer hersteld en zijn beschikbaar wanneer de weegschaal weer wordt ingeschakeld.

6. HET DRAADLOZE NETWERK SECA 360° WIRELESS

6.1 Inleiding

Dit apparaat is met een draadloze module uitgerust. De draadloze module maakt de draadloze overdracht van meetresultaten voor de evaluatie en documentatie mogelijk. De overdracht van de gegevens is mogelijk op de volgende apparaten:

- seca draadloze printer
- pc met draadloze seca USB-adapter

seca Draadloze groepen

Het draadloze netwerk **seca 360° wireless** werkt met draadloze groepen. Een draadloze groep is een virtuele groep van zenders en ontvangers. Wanneer er meerdere zenders en ontvangers van hetzelfde type worden gebruikt kunnen er max. 3 draadloze groepen (0, 1, 2) worden ingericht.

Het inrichten van meerdere draadloze groepen garandeert de betrouwbare en correct geadresseerde overdracht van meetwaarden wanneer er meerdere onderzoeksruimtes met vergelijkbare apparatuur moeten worden toegepast.

De maximale afstand tussen zenders en ontvangers bedraagt ca. 10 meter. Bepaalde plaatselijke omstandigheden bijvoorbeeld dikte en hoedanigheid van wanden kunnen de reikwijdte reduceren.

Per draadloze groep is de volgende combinatie van apparaten mogelijk:

- 1 babyweegschaal
- 1 personenweegschaal
- 1 meetlat
- 1 seca draadloze printer
- 1 pc met seca draadloze USB-adapter

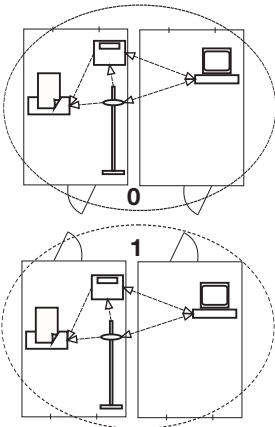

Kanalen

Binnen een draadloze groep communiceren de apparaten op drie kanalen (C1, C2, C3) met elkaar. Zo wordt een betrouwbare en storingsvrije datatransmissie gegarandeerd.

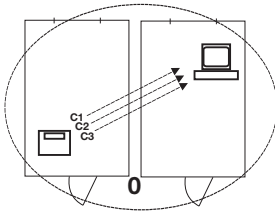

Wanneer u met deze weegschaal een draadloze groep inricht, stelt het apparaat u drie kanalen voor die een optimale datatransmissie garanderen. Wij adviseren u om de voorgestelde kanalen over te nemen.

U kunt de kanaalcijfers (0 tot 99) ook handmatig selecteren, bijvoorbeeld wanneer u meerdere draadloze groepen wilt inrichten.

Om een storingvrije datatransmissie te garanderen, moeten de kanalen ver genoeg uit elkaar liggen. Wij adviseren een afstand van de kanaalcijfers van ten minste 30. Elk kanaalcijfer mag slechts voor telkens een kanaal worden gebruikt.

Voorbeeldconfiguratie: kanaalcijfers bij inrichting van 3 draadloze groepen binnen een praktijk:

- draadloze groep 0: C1=_0, C2=30, C3=60
- draadloze groep 1: C1=10, C2=40, C3=70
- draadloze groep 2: C1=20, C2=50, C3=80

Apparaatherkenning

Wanneer u met de weegschaal een draadloze groep inricht, zoekt deze naar verdere actieve apparaten uit het **seca 360° wireless** systeem. De herkende apparaten worden in het display van de weegschaal als module (bijv. "MO 3") weergegeven. De cijfers hebben de volgende betekenis:

- 1: personenweegschaal
- 2: meetlat
- 3: Draadloze printer
- 4: pc met draadloze seca USB-adapter
- 7: babyweegschaal
- 5, 6 en 8-12: gereserveerd voor systeemuitbreiding

6.2 Weegschaal in een draadloze groep gebruiken (menu)

Alle functies die u nodig heeft om het apparaat in een seca draadloze groep te gebruiken, bevinden zich in het ondermenu "rF". Informatie over het navigeren in het menu, vindt u op pagina 179.

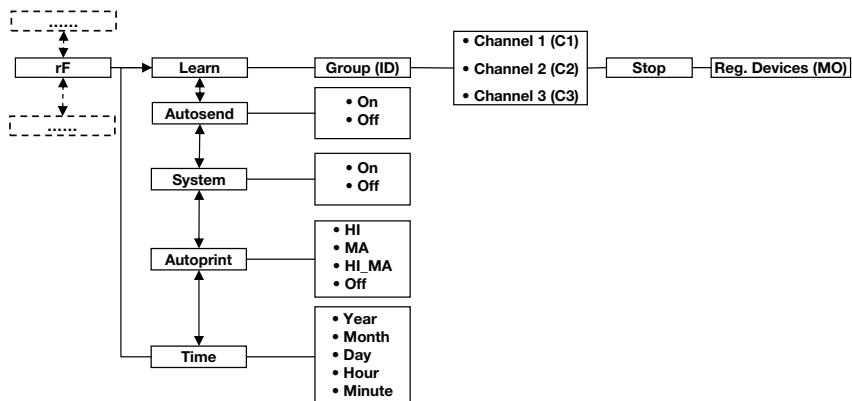

Draadloze module activeren (SYS)

Het apparaat wordt geleverd met gedeactiveerde draadloze module. U moet deze activeren voordat u een draadloze groep kunt inrichten.

AANWIJZING:

Wanneer u de draadloze groep activeert, stijgt het stroomverbruik van het apparaat. Wij adviseren het gebruik van een netadapter voor de werking van het apparaat in een draadloos netwerk.

1. Schakel het apparaat in.
2. Selecteer in het ondermenu "rF" het menupunt "SYS".
3. Bevestig de selectie.
4. Selecteer de instelling "On".
5. Bevestig de selectie.
Het menu wordt automatisch verlaten.

SYS

On

Draadloze groep inrichten (Lrn)

Ga als volgt te werk om een draadloze groep in te richten

1. Schakel het apparaat in.
2. Roep het menu op.

rF

Lrn

Id 0

Id 1

C10

C230

C360

StOP

3. Selecteer het punt “rF” in het menu.
4. Bevestig de selectie.
5. Selecteer in het ondermenu “rF” het menupunt “Lrn” (Learn).
6. Bevestig de selectie.

De actueel ingestelde draadloze groep (hier: draadloze groep 0 “Id 0”) wordt weergegeven.

Wanneer draadloze groep “0” al bestaat en u met dit apparaat nog een draadloze groep wilt inrichten, kies dan met de pijltoetsen een andere ID uit (hier: draadloze groep 1 “Id 1”).

7. Bevestig uw selectie van de draadloze groep. Het apparaat stelt een kanaalcijfer voor kanaal 1 voor (hier: “C1 0”).

U kunt het voorgestelde kanaalcijfer overnemen of met de pijltoets een ander kanaalcijfer instellen.

8. Bevestig uw selectie voor kanaal 1.

Het apparaat stelt een kanaalcijfer voor kanaal 2 voor (hier: “C230”).

U kunt het voorgestelde kanaalcijfer overnemen of met de pijltoets een ander kanaalcijfer instellen.

AANWIJZING:

De weergave van kanaalcijfers met twee tekens vindt zonder spatie plaats. De weergave “C230” betekent: kanaal “2”, kanaalcijfer “30”.

9. Bevestig uw selectie voor kanaal 2.

Het apparaat stelt een kanaalcijfer voor kanaal 3 voor (hier: “C360”).

U kunt het voorgestelde kanaalcijfer overnemen of met de pijltoets een ander kanaalcijfer instellen.

10. Bevestig uw selectie voor kanaal 3.

De melding StOP verschijnt in het display. Het apparaat wacht op signalen van andere draadloze apparaten binnen de reikwijdte.

AANWIJZING:

Bij sommige apparaten hoeft geen bijzondere inschakelprocedure opgevolgd te worden wanneer deze in een draadloze groep moet worden geïntegreerd. Neem de gebruiksaanwijzing van het betreffende apparaat in acht.

11. Schakel het apparaat (bijvoorbeeld een afstand-sprinter) dat u in de draadloze groep wilt integreren, in.

Wanneer de afstandsprinter werd herkend, hoort u een pieptoon.

AANWIJZING:

Zodra u een afstandsprinter in de draadloze groep heeft geïntegreerd, moet u vervolgens een printoptie selecteren (Menü\rF\APrt) en de tijd instellen (Menü\rF\TIME).

12. Herhaal de stap 11. voor alle apparaten die u in deze draadloze groep wilt integreren.

13. Druk op de entertoets om het zoeken te beëindigen.

14. Druk op de pijltoets om te bekijken welke apparaten werden herkend (hier: "MO 3" voor een afstandsprinter).

Wanneer u meerdere apparaten in de draadloze groep heeft geïntegreerd, drukt u meerdere malen op de pijltoets om ervoor te zorgen dat alle apparaten door de weegschaal werden herkend.

15. Verlaat het menu met de entertoets of wacht tot het menu automatisch wordt verlaten.



Activeren van de automatische transmissie (ASend)

U kunt het apparaat zodanig configureren dat de meetresultaten automatisch aan alle ontvangstklaare ontvangers die in dezelfde draadloze groep zijn aangemeld (bijv. : afstandsprinter, pc met draadloze USB-adapter) worden gezonden.

AANWIJZING:

Wanneer u een afstandsprinter gebruikt, zorg er dan voor dat als printoptie niet "Off" is ingesteld ("Printoptie selecteren (APrt)" op pagina 186).

1. Schakel het apparaat in.
2. Selecteer in het ondermenu "rF" het menupunt "ASend" en bevestig de selectie.
3. Selecteer de instelling "On" en bevestig de selectie. Het menu wordt automatisch verlaten.



Printoptie selecteren (APrt)

U kunt het meetstation zodanig configureren dat meetresultaten automatisch op een afstandsprinter worden afgedrukt die in de draadloze groep is aangemeld.

AANWIJZING:

Deze functie is alleen toegankelijk wanneer via de “Learn”-functie een seca afstandsprinter in de draadloze groep werd geïntegreerd.

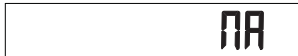
1. Schakel het apparaat in.
2. Selecteer in het ondermenu “rF” het menupunt “APrt” en bevestig de selectie.
3. Kies de overeenkomstige instelling voor uw combinatie van apparaten:
 - HI: meetresultaten van lengtemeters (bij dit model zonder functie)
 - MA: meetresultaten van weegschalen
 - HI_MA: meetresultaten van lengtemeters en weegschalen (bij dit model zonder functie)
 - Off: geen automatisch afdrukken, afdrukken alleen door lang indrukken van de entertoets tijdens het wegen.
4. Bevestig uw selectie.
Het menu wordt automatisch verlaten.

Tijd instellen (Time)

U kunt het systeem zodanig configureren dat de afstandsprinter aan uw meetresultaten automatisch datum en tijd toevoegt. Hiervoor moet u de datum en tijd eenmalig op uw apparaat instellen en aan de interne klok van de afstandsprinter overdragen.

AANWIJZING:

Deze functie is alleen toegankelijk wanneer via de “Learn”-functie een seca afstandsprinter in de draadloze groep werd geïntegreerd.

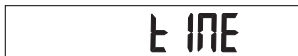

1. Schakel het apparaat in.
2. Selecteer in het ondermenu “rF” het menupunt “tIME”.
3. Bevestig de selectie.
De actuele instelling voor “Jaar” (**YEA**) wordt weergegeven.
4. Stel het correcte jaar in.
5. Bevestig de selectie.
6. Herhaal de stappen 4. en 5. overeenkomstig voor “Maand” (**Mon**), “Dag” (**dAY**), “Uur” (**hour**) en “Minuut” (**Min**).

7. Bevestig uw selectie telkens.
Na het bevestigen van de instelling voor "Minuut" wordt het menu automatisch verlaten.
De instellingen worden automatisch aan de afstandsprinter overgedragen.
De afstandsprinter voegt automatisch aan elke afdruk de datum en de tijd toe.

AANWIJZING:

Voor de verdere bediening van de afstandsprinter, zie de desbetreffende gebruiksaanwijzing.

7. HYGIËNISCHE VOORBEREIDING



WAARSCHUWING!

Elektrische schok

Het apparaat is niet stroomloos wanneer de aan-/uit-toets werd ingedrukt en het display uitgaat. Bij de toepassing van vloeistoffen op het apparaat kan er een elektrische schok ontstaan.

- ▶ Controleer voor ieder hygiënische voorbereiding of het apparaat uitgeschakeld is.
- ▶ Trek voor iedere hygiënische voorbereiding de stekker uit het stopcontact.
- ▶ Zorg ervoor dat er geen vloeistoffen in het apparaat binnendringen.



VOORZICHTIG!

Schade aan het apparaat

Ongeschikte reinigings- en desinfectiemiddelen kunnen de gevoelige oppervlakken van het apparaat beschadigen.

- ▶ Gebruik uitsluitend chloor- en alcoholvrije desinfectiemiddelen die expliciet geschikt zijn voor plexiglas en andere gevoelige oppervlakken (werkzame stof: bijv. quaternaire ammoniumverbindingen).
- ▶ Gebruik geen scherpe of schurende reinigingsmiddelen.
- ▶ Gebruik geen spiritus of benzine.

7.1 Reiniging

- ▶ Reinig de oppervlakken van het apparaat desge-
wenst met een zachte doek die u heeft vochtig ge-
maakt met een beetje zeepsop.

7.2 Desinfectie

1. Controleer of uw desinfectiemiddel geschikt is voor
gevoelige oppervlakken en plexiglas.
2. Neem de gebruiksaanwijzing van het
desinfectiemiddel in acht.
3. Desinfecteer het apparaat in regelmatige intervallen
met een zachte doek die vochtig werd gemaakt
met een geschikt desinfectiemiddel.

Termijn	Component
Voor iedere meting	Schaal
Na iedere meting	Schaal
Indien gewenst	Display-, bedienings- elementen, behuizing

7.3 Sterilisatie

De sterilisatie van het apparaat is niet toegestaan.

8. FUNCTIECONTROLE

- ▶ Voer voor ieder gebruik een functiecontrole uit.

Tot een volledige functiecontrole behoren:

- visuele controle op mechanische beschadiging
- controle van uitrichten van het apparaat
- visuele en functiecontrole van de weergave-elementen
- functiecontrole van alle in het hoofdstuk “Overzicht” weergegeven bedieningselementen.
- functiecontrole van de optionele accessoires

Indien u bij de functiecontrole fouten of afwijkingen vaststelt, dient u eerst te proberen de fout met behulp van het hoofdstuk “Wat te doen, wanneer...?” in dit document te verhelpen.



VOORZICHTIG!

Letsel van personen

Indien u bij de functiecontrole fouten of afwijkingen vaststelt die niet met behulp van het hoofdstuk “Wat te doen, wanneer...?” in dit document verholpen kunnen worden, mag u het apparaat niet gebruiken.

- ▶ Laat het apparaat door de seca service of door een geautoriseerde servicepartner repareren.
- ▶ Let op de paragraaf “Onderhoud/Herijking” in dit document.

9. WAT TE DOEN, WANNEER...?

Storing	Oorzaak/verhelpen
... bij belasting geen gewichtswaergave verschijnt?	De weegschaal heeft geen stroomvoorziening. <ul style="list-style-type: none">- Controleer of de weegschaal is ingeschakeld.- Controleer of het accublok is geplaatst en de steekcontacten correct zijn aangesloten.
... voor het wegen niet 0.000 verschijnt?	De weegschaal werd voor het inschakelen belast. <ul style="list-style-type: none">- Weegschaal ontlasten.- Weegschaal uit- en opnieuw inschakelen.
... een segment permanent of helemaal niet brandt?	De betreffende plaats heeft een defect. <ul style="list-style-type: none">- Informeer de onderhoudsdienst.

Storing	Oorzaak/verhelpen
... de weergave  verschijnt?	Spanning van het accublok wordt minder. - Accublok opladen.
... de weergave “bAtt” verschijnt?	Accublok is leeg. - Accublok opladen.
... de weergave “StOP” verschijnt?	De maximale belasting werd overschreden. - Weegschaal ontlasten.
... de weergave “tEMP” verschijnt?	De omgevingstemperatuur van de weegschaal is te hoog of te laag. - Plaats de weegschaal in een omgevings-temperatuur tussen +10 °C en +40 °C. - Wacht ca. 15 minuten tot de weegschaal zich aan de omgevingstemperatuur heeft aangepast.
... wanneer na het inschakelen voor het eerst meetresultaten worden verzonden en twee geluidssignalen hoorbaar zijn?	Het apparaat kon geen meetresultaten aan de draadloze ontvanger (seca afstandsprinter resp. PC met seca draadloze USB-adapter) zenden. - Controleer of de weegschaal in het draadloze netwerk is geïntegreerd. - Controleer of de ontvanger ingeschakeld is. De ontvangst wordt gestoord door HF-apparaten die zich in de nabijheid bevinden (bijv. mobiele telefoons). - Houd met HF-apparaten een minimum afstand van 1 meter aan tot zenders en ontvangers in het seca draadloze netwerk. AANWIJZING: Wanneer deze storing niet wordt verholpen, vindt bij verdere zendpogingen geen hernieuwde akoestische waarschuwing plaats.
... in het rF-menu alleen het punt “SYS” zichtbaar is?	De draadloze module is gedeactiveerd. - Draadloze module activeren (“Draadloze module activeren (SYS)” op pagina 184).
... in het “rF”-menu alleen de punten “SYS” en “Lrn” zichtbaar zijn?	De draadloze module is geactiveerd en er is geen draadloze groep ingericht. - Draadloze groep inrichten (“Draadloze groep inrichten (Lrn)” op pagina 184).
... in het “rF”-menu de punten “APrt” en “tIME” niet zichtbaar zijn?	Er is geen afstandsprinter in de draadloze groep aangemeld. - Afstandsprinter via het menupunt “Lrn” in draadloze groep aanmelden (“Draadloze groep inrichten (Lrn)” op pagina 184).

Storing	Oorzaak/verhelpen
... de weergave verschijnt?	Spanning van het accublok wordt minder. - Accublok opladen.
... de weergave “bAtt” verschijnt?	Accublok is leeg. - Accublok opladen.
... de weergave “StOP” verschijnt?	De maximale belasting werd overschreden. - Weegschaal ontlasten.
... de weergave “tEMP” verschijnt?	De omgevingstemperatuur van de weegschaal is te hoog of te laag. - Plaats de weegschaal in een omgevings-temperatuur tussen +10 °C en +40 °C. - Wacht ca. 15 minuten tot de weegschaal zich aan de omgevingstemperatuur heeft aangepast.
... wanneer na het inschakelen voor het eerst meetresultaten worden verzonden en twee geluidssignalen hoorbaar zijn?	Het apparaat kon geen meetresultaten aan de draadloze ontvanger (seca afstandsprinter resp. PC met seca draadloze USB-adapter) zenden. - Controleer of de weegschaal in het draadloze netwerk is geïntegreerd. - Controleer of de ontvanger ingeschakeld is. De ontvangst wordt gestoord door HF-apparaten die zich in de nabijheid bevinden (bijv. mobiele telefoons). - Houd met HF-apparaten een minimum afstand van 1 meter aan tot zenders en ontvangers in het seca draadloze netwerk. AANWIJZING: Wanneer deze storing niet wordt verholpen, vindt bij verdere zendpogingen geen hernieuwde akoestische waarschuwing plaats.
... in het rF-menu alleen het punt “SYS” zichtbaar is?	De draadloze module is gedeactiveerd. - Draadloze module activeren (“Draadloze module activeren (SYS)” op pagina 184).
... in het “rF”-menu alleen de punten “SYS” en “Lrn” zichtbaar zijn?	De draadloze module is geactiveerd en er is geen draadloze groep ingericht. - Draadloze groep inrichten (“Draadloze groep inrichten (Lrn)” op pagina 184).
... in het “rF”-menu de punten “APrt” en “tIME” niet zichtbaar zijn?	Er is geen afstandsprinter in de draadloze groep aangemeld. - Afstandsprinter via het menupunt “Lrn” in draadloze groep aanmelden (“Draadloze groep inrichten (Lrn)” op pagina 184).

Storing	Oorzaak/verhelpen
... na oproepen van het menu het punt "rF" niet wordt weergegeven?	De draadloze module van de weegschaal is defect. - Informeer de onderhoudsdienst.
... de weergave "Er:X:11" verschijnt?	De weegschaal is te hoog of werd aan één hoek te zwaar belast. - Weegschaal ontlasten of het gewicht gelijkmatiger verdelen. - Weegschaal opnieuw starten.
... de weergave "Er:X:12" verschijnt?	De weegschaal is met een te grote belasting ingeschakeld. - Weegschaal ontlasten. - Weegschaal opnieuw starten.
... de weergave "Er:X:16" verschijnt?	De weegschaal werd in trilling gezet, het nulpunt kon niet worden bepaald. - Raak de apparaatweegschaal of tafel waarop de weegschaal staat niet aan. - Weegschaal opnieuw starten.
... wanneer de entertoets (send/print) wordt ingedrukt en de weergave "Er:X:71" verschijnt?	Geen datatransmissie mogelijk, draadloze module is gedeactiveerd. - Draadloze module activeren ("Draadloze module activeren (SYS)" op pagina 184).
... wanneer de entertoets (send/print) wordt ingedrukt en de weergave "Er:X:72" verschijnt?	Geen datatransmissie mogelijk, geen draadloze groep ingericht. - Draadloze groep inrichten ("Draadloze groep inrichten (Lrn)" op pagina 184).

10. ONDERHOUD/HERIJKING

10.1 Informatie over onderhoud en herijking

Wij adviseren u om voor de herijking van het apparaat een onderhoudsbeurt te laten uitvoeren.

OPGELET!

Foutieve metingen door onvakkundig onderhoud

- ▶ Laat onderhoud en reparaties uitsluitend door de seca service of een geautoriseerde servicepartner uitvoeren.
- ▶ U vindt de servicepartner bij u in de buurt via www.seca.com of stuur een e-mail aan service@seca.com.

Laat volgens de nationale voorschriften een herijking door een geautoriseerde persoon uitvoeren.

Een herijking is in elk geval vereist als één of meer veiligheidsmarkeringen geschonden zijn of als de ijkstellerinhoud niet overeenstemt met het getal op de geldige ijkstellermarkering. Wanneer veiligheidsmarkeringen zijn geschonden, neem dan direct contact op met de seca service.

10.2 Controle van de correcte inhoud van de ijksteller

Deze seca weegschaal is geijkt. Ijkingen mogen alleen door geautoriseerde instanties plaatsvinden. Om dit te garanderen, is de weegschaal met een ijksteller uitgerust die elke verandering van de ijktechnisch relevante data vasthoudt.

Wanneer u wilt controleren of de weegschaal volgens de voorschriften is geijkt, gaat u als volgt te werk:

1. Schakel de weegschaal eventueel uit.
2. Houd een willekeurige toets ingedrukt en start de weegschaal.

Op het display knippert enkele seconden lang de actuele inhoud van de ijksteller.



3. Vergelijk de waarde op het display met het getal dat op het merkteken van de ijksteller staat vermeld.



Voor een geldige ijking moeten beide getallen overeenstemmen. Wanneer de waarde op het merkteken en de ijksteller niet overeenstemmen, moet een herijking worden uitgevoerd. Neem hiervoor contact op met uw servicepartner of de seca service. Als de herijking heeft plaatsgevonden, wordt een nieuwe, bijgewerkte ijkstellermarkering gebruikt om de stand van de ijksteller aan te geven. Deze markering wordt door de verantwoordelijke persoon voor het herijken met een extra zegel beveiligd. De ijkstellermarkering kan bij de seca service worden verkregen.

11. TECHNISCHE GEGEVENS

11.1 Algemene technische gegevens

Algemene technische gegevens seca 757	
Afmetingen	
• Diepte	320 mm
• Breedte	551 mm
• Hoogte	151 mm
Eigen gewicht	ca. 7,1 kg
Omgevingsvoorwaarden, werking	
• Temperatuur	+10 °C tot +40 °C (50 °F tot 104 °F)
• Luchtdruk	700 - 1060 hPa
• Luchtvochtigheid	30 % - 80 % niet condenserend
Omgevingsvoorwaarden, opslag	
• Temperatuur	-10 °C tot +65 °C (14 °F tot 149 °F)
• Luchtdruk	700 - 1060 hPa
• Luchtvochtigheid	0 % - 95 % niet condenserend
Omgevingsvoorwaarden, transport	
• Temperatuur	-10 °C tot +65 °C (14 °F tot 149 °F)
• Luchtdruk	700 - 1060 hPa
• Luchtvochtigheid	0 % - 95 % niet condenserend
Cijferhoogte	11 mm
Stroomvoorziening	Accublok, netadapter
Opgenomen stroom	
• met gedeactiveerde draadloze module en zonder achtergrondverlichting	ca. 47 mA
• met geactiveerde draadloze module en permanente achtergrondverlichting (100 %)	ca. 100 mA
Maximale looptijd bij werking op accu	
• met gedeactiveerde draadloze module en zonder achtergrondverlichting	ca. 2880 minuten
• met geactiveerde draadloze module	Netadapter aanbevolen
Medisch hulpmiddel conform richtlijnen 93/42/EG	Klasse I met meetfunctie
EN 60 601-1:	
• dubbel geïsoleerd apparaat, beschermklasse II	
• medische elektronische apparatuur, type B	
Beschermklasse	IP20

Algemene technische gegevens seca 757	
Bedrijfsmodus	Continue bedrijf
Draadloze overdracht <ul style="list-style-type: none"> • Frequentieband • Zendvermogen • Toegepaste normen 	2,433 GHz - 2,480 GHz < 10 mW EN 300 328 EN 301 489-1 EN 301 489-17

11.2 Weegtechnische gegevens

Weegtechnische gegevens seca 757	
IJking conform richtlijn 2014/31/EU	Klasse III
Maximale belasting <ul style="list-style-type: none"> • Weegbereik 1 • Weegbereik 2 	5 kg 15 kg
Minimale belasting <ul style="list-style-type: none"> • Weegbereik 1 • Weegbereik 2 	0,04 kg 0,1 kg
Fijne indeling <ul style="list-style-type: none"> • Weegbereik 1, 0 tot 5 kg • Weegbereik 2, > 5 kg 	2 g 5 g
Tarreebereik	max. 15 kg
Precisie bij eerste ijking <ul style="list-style-type: none"> • Weegbereik 1, tot 1 kg • Weegbereik 1, 1 kg tot 4 kg • Weegbereik 1, 4 kg tot 5 kg • Weegbereik 2, tot 2,5 kg • Weegbereik 2, 2,5 kg tot 10 kg • Weegbereik 2, 10 kg tot 15 kg 	± 1 g ± 2 g ± 3 g ± 2,5 g ± 5 g ± 7,5 g

12. OPTIONELE ACCESSOIRES

seca 360° wireless apparaten	Artikelnummer
Draadloze printer <ul style="list-style-type: none"> • seca 360° wireless printer 465 • seca 360° wireless printer advanced 466 	Landspecifieke varianten Landspecifieke varianten
PC-software <ul style="list-style-type: none"> • seca analytics 115 	Toepassings specifieke licentiepakketten

Draadloze USB-adapter • seca 360° wireless USB adapter 456	456-00-00-009
--	---------------

13. RESERVEONDERDELEN

Reserveonderdeel	Artikelnummer
Stekkeradapter met eurostekker: 230 V~ / 50 Hz / 12 V= / 150 mA	68-32-10-252
Switchmode nettoestel met adapters: 100-240 V~ / 50-60 Hz / 12 V= / 0.5 A	68-32-10-265
Accublok, 6-voudig	68-22-12-721
Meetband, zelfklevend	19-17-01-264

14. VERWIJDEREN VAN AFVAL

14.1 Verwijderen van het apparaat



Werp het apparaat niet bij het huisvuil weg. Het apparaat moet als elektronicaschroot worden verwijderd. Let op de desbetreffende nationale voorschriften. Voor nadere informatie kunt u contact opnemen met onze service onder:

service@seca.com

14.2 Batterijen en accu's



Werp lege batterijen niet bij het huisvuil weg, of deze nu schadelijke stoffen bevatten of niet. Als gebruiker bent u wettelijk verplicht batterijen en accu's via gemeentelijke inzamelplaatsen of inzamelplaatsen van de handel te verwijderen. Lever batterijen en accu's alleen in volledige ontladen toestand in.

15. GARANTIE

Voor gebreken die voortvloeien uit materiaal- of fabricagefouten geldt een garantieperiode van 2 jaar vanaf de levering. Alle beweeglijke delen zoals bijv. batterijen, kabels, voedingseenheden, accu's enz. zijn hiervan uitgesloten. Gebreken die onder de garantie vallen, worden tegen overdracht van de koopkwitantie kosteloos voor de klant verholpen. Met verdere aanspraken kan geen rekening worden gehouden. Transportkosten voor het zenden en terugsturen zijn op rekening van de klant, wanneer het apparaat zich op een andere plaats bevindt dan de woonplaats van de klant. Bij transportschade kunnen er alleen garantieaanspraken geldend worden gemaakt wanneer voor de transporten de originele verpakking wordt gebruikt en wanneer de weegschaal hierin volgens de origineel verpakte toestand werd beveiligd en bevestigd. Bewaar daarom alle verpakkingsdelen.

Er bestaat geen aanspraak op garantie wanneer het apparaat door personen werd geopend die hiervoor niet uitdrukkelijk door seca werden geautoriseerd.

Klanten in het buitenland adviseren wij zich in geval van garantieaanspraken direct tot de verkoper van het desbetreffende land te richten.

16. VERKLARING VAN OVEREENKOMST

Hiermede verklaart de seca gmbh & co. kg dat het product in overeenstemming is met de toepasbare Europese richtlijnen. De volledige verklaring van overeenkomst kunt u vinden op: www.seca.com.

Πίνακας περιεχομένων

1. Περιγραφή συσκευής	201	
1.1 Προβλεπόμενη χρήση	201	Τοποθέτηση μπλοκ
1.2 Περιγραφή λειτουργίας	201	συσσωρευτών και σύνδεση
1.3 Προσόντα χρήστη	201	Σύνδεση τροφοδοτικού και
		φόρτιση μπλοκ
2. Πληροφορίες ασφάλειας	202	συσσωρευτών
2.1 Υποδείξεις ασφάλειας στις		216
παρούσες οδηγίες χρήσης	202	4.4 Τοποθέτηση και ευθυγράμμιση
2.2 Βασικές υποδείξεις		ζυγαριάς
ασφάλειας	202	216
Χειρισμός της συσκευής	202	4.5 Τοποθέτηση μίαντα
Αποφυγή ηλεκτροπληξίας	204	μέτρησης ύψους
Αποφυγή λοιμώξεων	204	217
Αποφυγή τραυματισμών	205	5. Χειρισμός
Αποφυγή πρόκλησης βλαβών		218
στη συσκευή	205	5.1 Ζύγισμα
Χειρισμός αποτελεσμάτων		218
μέτρησης	206	Έναρξη διαδικασίας
Χειρισμός υλικού		ζυγίσματος
συσσκευασίας	207	218
2.3 Χειρισμός μπαταριών και		Ισορρόπηση απόβαρου
συσσωρευτών	207	επιπρόσθετου βάρους
3. Επισκόπηση	209	(TARE)
3.1 Στοιχεία χειρισμού	209	219
3.2 Δομή μενού	211	Διαρκής εμφάνιση
3.3 Σύμβολα στην οθόνη	212	αποτελέσματος μέτρησης
3.4 Σήμανση στη συσκευή και		(HOLD)
στην πινακίδα τύπου	212	219
3.5 Σήμανση στη συσκευασία	213	Μετάδοση αποτελεσμάτων
4. Πριν απο τη θέση σε		μέτρησης σε ραδιοδέκτες
λειτουργία...	214	220
4.1 Περιεχόμενα συσκευασίας	214	Αυτόματη μεταγωγή ορίου
4.2 Αφαίρεση ασφάλειας		ζυγίσματος
μεταφοράς	215	220
4.3 Σύνδεση με την τροφοδοσία		Απενεργοποίηση ζυγαριάς
ρεύματος	215	221
		5.2 Περαιτέρω λειτουργίες
		(μενού)
		221
		Πλοήγηση στο μενού
		221
		Ενεργοποίηση λειτουργίας
		αυτόματης διατήρησης
		(Ahold)
		222
		Ενεργοποίηση ηχητικών
		σημάτων (BEEP)
		223
		Ρύθμιση απόσβεσης (Fil)
		223
		Ρύθμιση φωτισμού φόντου
		οθόνης (Lcd)
		224
		Αποκατάσταση εργοστασιακών
		ρυθμίσεων (RESET)
		224

6. Το ραδιοδικτυο seca 360° wireless	225	10. Συντήρηση/ επαναβοθμονόμηση	236
6.1 Εισαγωγή	225	10.1 Πληροφορίες σχετικά με συντήρηση και επαναβαθμονόμηση	236
Ασύρματες ομάδες seca	225	10.2 Έλεγχος τιμής μετρητή βαθμονόμησης	237
Κανάλια	226	11. Τεχνικά δεδομένα	238
Αναγνώριση συσκευής	226	11.1 Γενικά τεχνικά δεδομένα	238
6.2 Λειτουργία ζυγαριάς σε ασύρματη ομάδα	227	11.2 Τεχνικά δεδομένα ζυγίσματος	239
Ενεργοποίηση	227	12. Προαιρετικά εξαρτήματα	239
ραδιοστοιχείου (SYS)	227	13. Ανταλλακτικά	240
Ρύθμιση ασύρματης ομάδας (Lrn)	227	14. Απόσυρση	240
Ενεργοποίηση αυτόματης μετάδοσης (ASend)	229	14.1 Απόσυρση συσκευής	240
Επιλογή εκτύπωσης (APrt)	230	14.2 Μπαταρίες και συσσωρευτές	240
Ρύθμιση ώρας (Time)	230	15. Εγγυηση	241
7. Προετοιμασία υγιεινής	231	16. Δήλωση Συμβατότητας	241
7.1 Καθαρισμός	232		
7.2 Απολύμανση	232		
7.3 Αποστείρωση	233		
8. Έλεγχος λειτουργίας	233		
9. Τι κάνετε εαν...;	234		

1. Περιγραφή συσκευής

1.1 Προβλεπόμενη χρήση

Η ηλεκτρονική ζυγαριά βρεφών **seca 757** χρησιμοποιείται σύμφωνα με τις εθνικές προδιαγραφές κυρίως σε νοσοκομεία, ιατρεία και κινητές νοσηλευτικές υπηρεσίες. Χρησιμεύει τόσο στον προσδιορισμό του βάρους γέννησης όσο και τον έλεγχο της πρόσληψης βάρους κατά τη διαδικασία ανάπτυξης και υποστηρίζει το θεράποντα ιατρό κατά την πραγματοποίηση διάγνωσης ή την επιλογή θεραπείας.

1.2 Περιγραφή λειτουργίας

Η καταμέτρηση βάρους σε ηλεκτρονικές ζυγαριές βρεφών **seca 757** λαμβάνει χώρα με ένα στοιχείο ζύγισης.

Μέσω του ραδιοδικτύου **seca 360° wireless** είναι εφικτή η ασύρματη μετάδοση των αποτελεσμάτων μέτρησης σε ασύρματο εκτυπωτή seca ή σε ασύρματο προσαρμογέα USB και ηλεκτρονικό υπολογιστή που διαθέτει το λογισμικό συμβατό με seca.

Χρησιμοποιείτε τη ζυγαριά αποκλειστικά και μόνο για το σκοπό που περιγράφεται στο τμήμα «Προβλεπόμενη χρήση» στη σελίδα 201.

1.3 Προσόντα χρήστη

Η χρήση της συσκευής επιτρέπεται αποκλειστικά σε ιατρικό ειδικό προσωπικό.

2. Πληροφορίες ασφάλειας

2.1 Υποδείξεις ασφάλειας στις παρούσες οδηγίες χρήσης



Κίνδυνος!

Επισημαίνει εξαιρετικά επικίνδυνη κατάσταση. Εάν δεν λάβετε υπόψη σας αυτή την υπόδειξη, θα προκληθούν σοβαροί ανεπανόρθωτοι ή θανατηφόροι τραυματισμοί.



Προειδοποίηση!

Επισημαίνει εξαιρετικά επικίνδυνη κατάσταση. Εάν δεν λάβετε υπόψη σας αυτή την υπόδειξη, ενδέχεται να προκληθούν σοβαροί ανεπανόρθωτοι ή θανατηφόροι τραυματισμοί.



Προσοχή!

Επισημαίνει επικίνδυνη κατάσταση. Εάν δεν λάβετε υπόψη σας αυτή την υπόδειξη, ενδέχεται να προκληθούν ελαφριοί έως μέτριοι τραυματισμοί.

Προσοχή!

Επισημαίνει ενδεχόμενο εσφαλμένο χειρισμό της συσκευής. Εάν δεν λάβετε υπόψη σας αυτή την υπόδειξη, ενδέχεται να προκληθούν βλάβες συσκευής ή εσφαλμένα αποτελέσματα μέτρησης.

Υπόδειξη:

Περιέχει επιπλέον πληροφορίες σχετικά με τη χρήση της συσκευής.

2.2 Βασικές υποδείξεις ασφάλειας

Χειρισμός της συσκευής

- ▶ Τηρείτε τις υποδείξεις στις παρούσες οδηγίες χρήσης.
- ▶ Διαφυλάξτε προσεκτικά τις οδηγίες χρήσης. Αυτές οι οδηγίες χρήσης αποτελούν αναπόσπαστο κομμάτι της συσκευής και πρέπει να είναι διαθέσιμες ανά πάσα στιγμή.



Κίνδυνος!

Κίνδυνος έκρηξης

Απαγορεύεται η έκθεση της συσκευής σε περιβάλλον πλούσιο στα παρακάτω αέρια:

- ▶ Οξυγόνο
- ▶ Εύφλεκτα αναισθητικά

- ▶ Λοιπές εύφλεκτες ουσίες/μίγματα αερίων



Προσοχή!

Κίνδυνος για τον ασθενή, βλάβες στη συσκευή

- ▶ Πρόσθετες συσκευές, οι οποίες συνδέονται σε ιατρικές, ηλεκτρικές συσκευές, θα πρέπει να ανταποκρίνονται αποδεδειγμένα στα αντίστοιχα πρότυπα IEC ή ISO (π.χ. IEC 60950 για συσκευές επεξεργασίας δεδομένων). Επίσης, πρέπει να ανταποκρίνονται στις διαμορφώσεις των πρότυπων απαιτήσεων για ιατρικά συστήματα (βλέπε IEC 60601-1-1 ή τμήμα 16 της 3ης έκδοσης IEC 60601-1, αντιστοίχως). Όποιος συνδέει πρόσθετες συσκευές σε ιατρικές, ηλεκτρικές συσκευές, είναι διαχειριστής και συνεπώς υπεύθυνος, ώστε το σύστημα να συμφωνεί με τις πρότυπες απαιτήσεις για τα συστήματα. Θα πρέπει να ληφθεί υπόψη ότι οι τοπικοί νόμοι έχουν προτεραιότητα έναντι των προτύπων απαιτήσεων. Σε περίπτωση που έχετε ερωτήσεις, παρακαλούμε επικοινωνήστε με τον ειδικό έμπορο της περιοχής σας ή με την τεχνική υπηρεσία.
- ▶ Αναθέτετε σε τακτά χρονικά διαστήματα τις συντηρήσεις και τις εκ νέου βαθμονομήσεις, όπως περιγράφεται στο ανάλογο τμήμα στις οδηγίες χρήσης της συσκευής.
- ▶ Δεν επιτρέπονται οι τεχνικές τροποποιήσεις στη συσκευή. Η συσκευή δεν περιλαμβάνει εξαρτήματα, τα οποία μπορεί να συντηρήσει ο χρήστης. Αναθέστε την εκτέλεση εργασιών συντήρησης και επισκευών αποκλειστικά σε εξουσιοδοτημένο seca αντιπρόσωπο σέρβις. Τον πλησιέστερο αντιπρόσωπο σέρβις θα τον βρείτε στη διαδικτυακή πύλη www.seca.com ή αποστέλλετε ηλεκτρονικό μήνυμα στη διεύθυνση service@seca.com.
- ▶ Χρησιμοποιείτε αποκλειστικά αυθεντικά αξεσουάρ και ανταλλακτικά seca. Σε διαφορετική περίπτωση η εταιρεία seca δεν αναλαμβάνει καμία ευθύνη.



Προσοχή!

Κίνδυνος για τον ασθενή, ελαττωματική λειτουργία

- ▶ Προς αποφυγή εσφαλμένων μετρήσεων ή διαταραχών κατά τη ραδιομετάδοση πρέπει να κρατάτε ελάχιστη απόσταση περ.

1 μέτρου από ηλεκτρικές, ιατρικές συσκευές, π.χ. χειρουργικές συσκευές υψηλών συχνοτήτων.

- ▶ Προς αποφυγή εσφαλμένων μετρήσεων ή διαταραχών κατά τη ραδιομετάδοση πρέπει να κρατάτε ελάχιστη απόσταση περ. 1 μέτρου από συσκευές υψηλών συχνοτήτων όπως π.χ. κινητά τηλέφωνα.
- ▶ Η πραγματική απόδοση αποστολής συσκευών υψηλής συχνότητας προϋποθέτει ελάχιστες αποστάσεις μεγαλύτερες από 1 μέτρο. Λεπτομέρειες θα βρείτε σε www.seca.com.

Αποφυγή ηλεκτροπληξίας



Προειδοποίηση! Ηλεκτροπληξία

- ▶ Τοποθετήστε τις συσκευές, οι οποίες λειτουργούν με τροφοδοτικό, κατά τέτοιο τρόπο, ώστε η πρόσβαση στην πρίζα να είναι εύκολη και να είναι δυνατή η άμεση αποσύνδεση από το ηλεκτρικό δίκτυο.
- ▶ Βεβαιωθείτε ότι η τροφοδοσία δικτύου της περιοχής σας είναι σύμφωνη με τα στοιχεία του τροφοδοτικού σας.
- ▶ Μην αγγίζετε ποτέ το τροφοδοτικό με βρεγμένα χέρια.
- ▶ Απαγορεύεται η χρήση καλωδίου επέκτασης και πολύπριζων.
- ▶ Φροντίστε ώστε τα καλώδια να μην συνθλιβονται ή να μην καταστρέφονται από αιχμηρές ακμές.
- ▶ Φροντίστε ώστε τα καλώδια να μην έρχονται σε επαφή με υπέρθερμα αντικείμενα.
- ▶ Απαγορεύεται η λειτουργία της συσκευής σε ύψος 3000 πάνω της επιφάνειας της θάλασσας.

Αποφυγή λοιμώξεων



Προειδοποίηση! Κίνδυνος μόλυνσης

- ▶ Προετοιμάζετε αναφορικά στην υγιεινή σε τακτά χρονικά διαστήματα τη συσκευή, όπως περιγράφεται στο αντίστοιχο τμήμα σε αυτό το έγγραφο.
- ▶ Βεβαιωθείτε ότι ο ασθενής δεν πάσχει από μεταδοτικές ασθένειες.

- ▶ Βεβαιωθείτε ότι ο ασθενής δεν φέρει ανοιχτές πληγές ή μολύνσεις στο δέρμα, οι οποίες ενδέχεται να έρθουν σε επαφή με τη συσκευή.

Αποφυγή τραυματισμών



Προειδοποίηση! Κίνδυνος πτώσης

- Οι ζυγαριές βρεφών τοποθετούνται συνήθως σε υπερυψωμένες θέσεις εργασίας. Εάν πέσει το βρέφος από την επιφάνεια εργασίας, ενδέχεται να υποστεί σοβαρούς, ανεπανόρθωτους ή και θανατηφόρους τραυματισμούς.
- ▶ Βεβαιωθείτε ότι η συσκευή τοποθετείται σε σταθερή και επίπεδη επιφάνεια.
 - ▶ Τοποθετήστε το καλώδιο σύνδεσης (εφόσον υπάρχει), με τέτοιο τρόπο, έτσι ώστε ο χρήστης να μην παραπατάει πάνω σε αυτό.
 - ▶ Μην αφήνετε ποτέ τα βρέφη χωρίς επίβλεψη.

Αποφυγή πρόκλησης βλαβών στη συσκευή

Προσοχή! Βλάβες στη συσκευή

- ▶ Βεβαιωθείτε ότι δεν καταλήγουν επ' ουδενί υγρά στο εσωτερικό της συσκευής. Τα υγρά ενδέχεται να καταστρέψουν το ηλεκτρονικό σύστημα.
- ▶ Απενεργοποιήστε τη συσκευή, προτού αποσυνδέσετε το τροφοδοτικό από την πρίζα.
- ▶ Εάν δεν πρόκειται να χρησιμοποιήσετε τη συσκευή για μεγάλο χρονικό διάστημα, αποσυνδέστε το τροφοδοτικό από την πρίζα. Μόνο με τον τρόπο αυτό θα είσαστε βέβαιοι ότι δεν υπάρχει ρεύμα στη συσκευή.
- ▶ Δεν επιτρέπεται να αφήσετε να πέσει κάτω η συσκευή.
- ▶ Δεν επιτρέπεται να εκθέτετε τη συσκευή σε ισχυρές κρούσεις ή δονήσεις.
- ▶ Σε τακτά χρονικά διαστήματα πραγματοποιείτε έλεγχο λειτουργίας, όπως περιγράφεται στο ανάλογο τμήμα του παρόντος εγγράφου. Απαγορεύεται η λειτουργία της συσκευής, όταν αυτή δεν λειτουργεί σωστά ή όταν φέρει βλάβες.

- ▶ Απαγορεύεται η έκθεση της συσκευής σε άμεση ηλιακή ακτινοβολία και φροντίζετε ώστε να μην υπάρχουν πηγές θερμότητας στο άμεσο περιβάλλον. Οι πολύ υψηλές θερμοκρασίες ενδέχεται να προκαλέσουν βλάβη στο ηλεκτρικό σύστημα.
- ▶ Αποφύγετε τις γρήγορες διακυμάνσεις θερμοκρασίας. Σε περίπτωση μεταφοράς της συσκευής σε διαδρομή, κατά την οποία η διαφορά της θερμοκρασίας θα είναι μεγαλύτερη από 20 °C, θα πρέπει να αφήσετε τη συσκευή ήρεμη για τουλάχιστον 2 ώρες προτού την ενεργοποιήσετε. Διαφορετικά θα σχηματιστεί νερό συμπυκνώματος, το οποίο ενδέχεται να προκαλέσει βλάβη στο ηλεκτρονικό σύστημα.
- ▶ Χρησιμοποιήστε αποκλειστικά απολυμαντικά μέσα που δεν περιέχουν χλώριο και αλκοόλη, τα οποία είναι κατάλληλα για ακρυλικό γυαλί και άλλες ευαίσθητες επιφάνειες (δραστική ουσία: π.χ. τεταρτοταγείς ενώσεις του αμμωνίου).
- ▶ Απαγορεύεται η χρήση αιχμηρών ή λειαντικών καθαριστικών μέσων.
- ▶ Απαγορεύεται η χρήση οργανικών διαλυτών (π.χ. οινόπνευμα ή βενζίνη).

Χειρισμός αποτελεσμάτων μέτρησης



Προειδοποίηση!

Κίνδυνος για τον ασθενή

Αυτή η συσκευή **δεν** είναι διαγνωστική συσκευή. Η συσκευή υποστηρίζει το θεράποντα ιατρό κατά τη διάγνωση.

- ▶ Για διάγνωση ακριβείας και επιλογή θεραπείας, ο θεράπωντας ιατρός θα πρέπει εκτός από τη χρήση της παρούσας συσκευής να προβεί σε στοχευμένες εξετάσεις και να λάβει υπόψη του τα αποτελέσματά τους.
- ▶ Ο θεράπωντας ιατρός είναι υπεύθυνος για τις διαγνώσεις και τις θεραπείες που χορηγούνται βάσει αυτών.

Προσοχή!

Ασύμβατα αποτελέσματα μέτρησης

- ▶ Πριν από την αποθήκευση των υπολογισμένων τιμών με αυτή τη συσκευή και την περαιτέρω χρήση τους (π.χ. σε λογισμικό

H/Y seca ή σε σύστημα πληροφοριών νοσοκομείου), θα πρέπει να βεβαιωθείτε ότι οι τιμές μέτρησης είναι συμβατές.

- ▶ Σε περίπτωση μεταβίβασης των τιμών μέτρησης σε λογισμικό H/Y seca ή σε σύστημα πληροφοριών νοσοκομείου, βεβαιωθείτε πριν από την περαιτέρω χρήση, ότι οι τιμές μέτρησης είναι συμβατές και έχουν ανατεθεί στο σωστό ασθενή.

Χειρισμός υλικού συσκευασίας



Προειδοποίηση! Κίνδυνος πνιγμού

Το υλικό συσκευασίας από πλαστική μεμβράνη (σακούλες) εγκυμονεί κίνδυνο πνιγμού.

- ▶ Φυλάξτε το υλικό συσκευασίας μακριά από παιδιά.
- ▶ Σε περίπτωση που το αρχικό υλικό συσκευασίας δεν είναι πλέον διαθέσιμο, χρησιμοποιήστε μόνο πλαστικές σακούλες με οπές ασφάλειας, ούτως ώστε να περιοριστεί ο κίνδυνος πνιγμού. Χρησιμοποιείτε, στο μέτρο του δυνατού, ανακυκλώσιμα υλικά.

Υπόδειξη:

Φυλάξτε το αρχικό υλικό συσκευασίας για μεταγενέστερη χρήση (π.χ. επιστροφή στο πλαίσιο συντήρησης).

2.3 Χειρισμός μπαταριών και συσσωρευτών

Αυτή η συσκευή παραδίνεται με μπλοκ συσσωρευτών. Λάβετε υπόψη σας τις ακόλουθες υποδείξεις ασφαλείας.



Προειδοποίηση!

Σωματικές βλάβες εξαιτίας ακατάλληλου χειρισμού

Οι μπαταρίες και συσσωρευτές περιέχουν επικίνδυνες ουσίες, οι οποίες σε περίπτωση ακατάλληλου χειρισμού ενδέχεται να απελευθερωθούν με έκρηξη.

- ▶ Μην προσπαθείτε να επαναφορτίσετε μπαταρίες.
- ▶ Μην ζεσταίνετε μπαταρίες/συσσωρευτές.
- ▶ Μην καίτε μπαταρίες/συσσωρευτές.

- ▶ Εάν υπερχειλίσουν οξέα, αποφεύγετε την επαφή με δέρμα, μάτια και βλεννογόνους. Ξεπλένετε το πληγέντα σημεία του σώματος με άφθονο καθαρό νερό και απευθυνθείτε αμέσως σε ιατρό.

Προσοχή!



Βλάβες συσκευής και δυσλειτουργία εξαιτίας ακατάλληλου χειρισμού

- ▶ Χρησιμοποιείτε αποκλειστικά τον αναφερόμενο σε αυτό το έγγραφο τύπο μπαταριών/συσσωρευτών.
- ▶ Αντικαταστήτε πάντα ταυτόχρονα όλες τις μπαταρίες/συσσωρευτές.
- ▶ Μη βραχυκυκλώνετε μπαταρίες/συσσωρευτές.
- ▶ Εάν η συσκευή δεν χρησιμοποιηθεί για μεγάλο διάστημα, αφαιρείτε τις μπαταρίες/συσσωρευτές. Έτσι αποφεύγετε την υπερχειλίση οξέων μέσα στη συσκευή.
- ▶ Σε περίπτωση εισχώρησης οξέων μέσα στη συσκευή, σταματήστε τη χρήση της. Αναθέστε τον έλεγχο και εν ανάγκη την επιδιόρθωση της συσκευής σε εξουσιοδοτημένο αντιπρόσωπο σέρβις seca.

3. Επισκόπηση

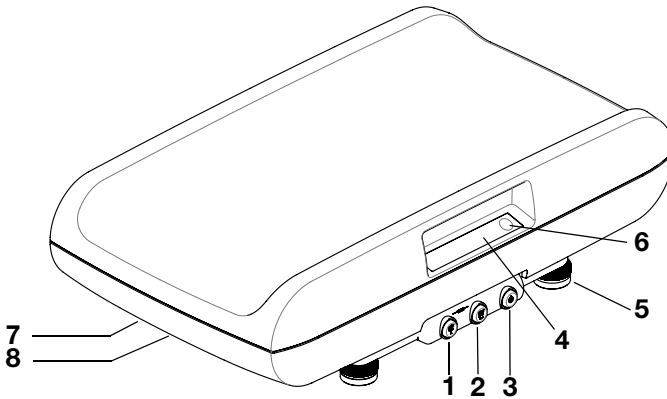
3.1 Στοιχεία χειρισμού



Αρ.	Στοιχείο χειρισμού	Λειτουργία
1		<p>Πλήκτρο βέλους</p> <ul style="list-style-type: none"> Κατά τη διάρκεια ζυγίσματος: <ul style="list-style-type: none"> Σύντομο πάτημα: Ενεργοποίηση λειτουργίας μνήμης (Hold) Παρατεταμένο πάτημα: Ενεργοποίηση λειτουργίας απόβαρου (Tare) Στο μενού: <ul style="list-style-type: none"> Επιλογή υπομενού, επιλογή σημείου μενού Ρύθμιση τιμής
2		<p>Πλήκτρο Enter</p> <ul style="list-style-type: none"> Κατά τη διάρκεια ζυγίσματος (εφόσον έχει ρυθμιστεί ραδιοδίκτυο): <ul style="list-style-type: none"> Σύντομο πάτημα: Μετάδοση αποτελέσματος μέτρησης σε έτοιμες για λήψη συσκευές (PC με ασύρματο προσαρμογέα USB) Παρατεταμένο πάτημα: Εκτύπωση αποτελέσματος μέτρησης (ασύρματος εκτυπωτής) Στο μενού: <ul style="list-style-type: none"> Επιβεβαίωση επιλεγμένου σημείου μενού Αποθήκευση ρυθμισμένης τιμής
3		<p>Πλήκτρο Εκκίνηση</p> <ul style="list-style-type: none"> Ενεργοποίηση και απενεργοποίηση συσκευής
4	Οθόνη	Στοιχείο ένδειξης για αποτελέσματα μέτρησης και για διάρθρωση συσκευής

Αρ.	Στοιχείο χειρισμού	Λειτουργία
5	Βίδα βάσης	4 τεμάχια, εξυπηρετούν στην ακριβή ρύθμιση
6	Αεροστάθμη	Δείχνει αν η συσκευή βρίσκεται σε οριζόντια θέση
7	Σύνδεση στο δίκτυο	Εξυπηρετεί στη σύνδεση του τροφοδοτικού
8	Θήκη μπαταριών	Υποδοχή μπλοκ συσσωρευτών

3.2 Δομή μενού

Στο μενού της συσκευής έχετε στη διάθεσή σας περαιτέρω λειτουργίες. Έτσι μπορείτε να διαμορφώσετε τη συσκευή ιδανικά για τις δικές σας συνθήκες χρήσης (λεπτομέρειες από σελίδα 221).

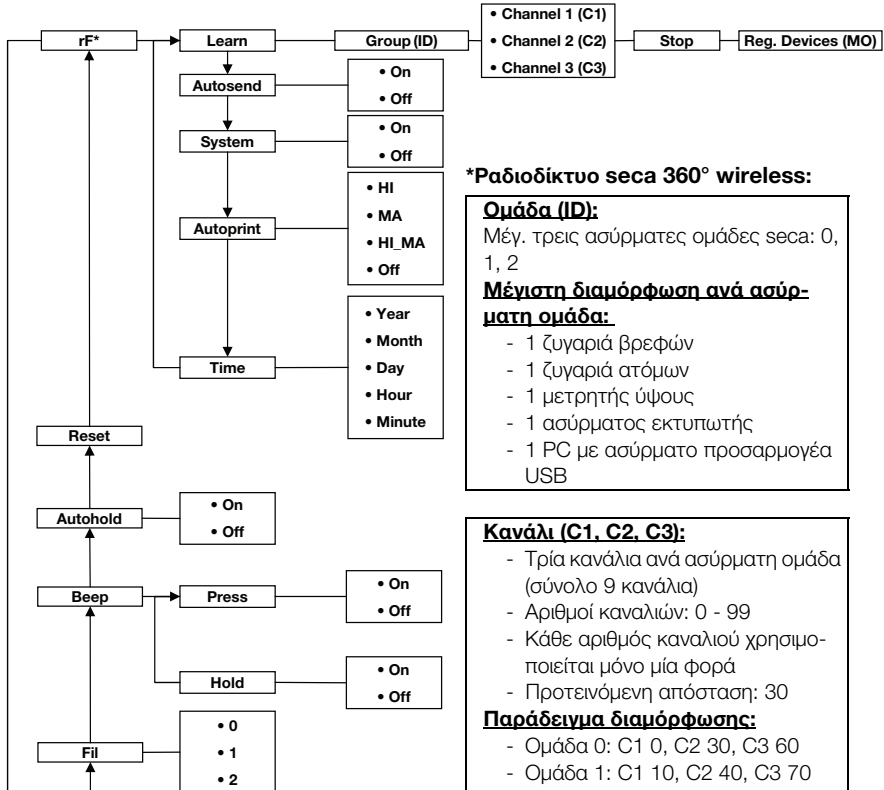

*Ραδιοδίκτυο seca 360° wireless:

Ομάδα (ID):

Μέγ. τρεις ασύρματες ομάδες seca: 0, 1, 2

Μέγιστη διαμόρφωση ανά ασύρματη ομάδα:

- 1 ζυγαριά βρεφών
- 1 ζυγαριά ατόμων
- 1 μετρητής ύψους
- 1 ασύρματος εκτυπωτής
- 1 PC με ασύρματο προσαρμογέα USB

Κανάλι (C1, C2, C3):

- Τρία κανάλια ανά ασύρματη ομάδα (σύνολο 9 κανάλια)
- Αριθμοί καναλιών: 0 - 99
- Κάθε αριθμός καναλιού χρησιμοποιείται μόνο μία φορά
- Προτεινόμενη απόσταση: 30

Παράδειγμα διαμόρφωσης:

- Ομάδα 0: C1 0, C2 30, C3 60
- Ομάδα 1: C1 10, C2 40, C3 70
- Ομάδα 2: C1 20, C2 50, C3 80

(Υπόδειξη: στην οθόνη κανένα κενό διάστημα)

Πλοήγηση:

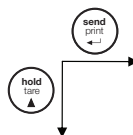

Κλήση μενού:

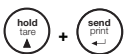

Αναγνωρισθείσες συσκευές (MO):

- 1: Ζυγαριά ατόμων
- 2: Μετρητής ύψους
- 3: Ασύρματος εκτυπωτής
- 4: PC με ασύρματο προσαρμογέα USB
- 7: Ζυγαριά βρεφών

3.3 Σύμβολα στην οθόνη

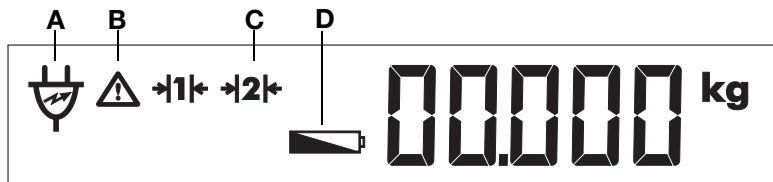





	Σύμβολο	Σημασία
A		Λειτουργία με τροφοδοτικό
B		Δεν έχει ενεργοποιηθεί ικανή λειτουργία βαθμονόμησης
C		Τομέας ζυγίσματος τρέχουσας χρήσης: 1: Ακριβής ένδειξη βάρους σε ελάχιστη φέρουσα ικανότητα 2: Μέγιστη φέρουσα ικανότητα
D		Μπλοκ συσσωρευτών εξαντλημένο



3.4 Σήμανση στη συσκευή και στην πινακίδα τύπου

Κείμενο/ σύμβολο	Σημασία
Μοντέλο	Αριθμός μοντέλου
S/N	Αριθμός σειράς
	Λάβετε υπόψη τις οδηγίες χρήσης
	Ηλεκτροϊατρική συσκευή, τύπος Β
	Συσκευή με προστατευτική μόνωση, κλάση προστασίας II
e	Τιμή σε μονάδες μάζας, η οποία χρησιμοποιείται για την ταξινόμηση και τη βαθμονόμηση ζυγαριάς
d	Τιμή σε μονάδες μάζας, η οποία αναφέρει τη διαφορά μεταξύ των τιμών δύο κοντινών υποδιαίρεσεων
$\rightarrow x \leftarrow$	Ενεργό όριο ζυγίσματος
	Ζυγαριά της κατηγορίας βαθμονόμησης III σύμφωνα με κατευθυντήρια οδηγία 2014/31/EU

Κείμενο/ σύμβολο	Σημασία
	<p>Η συσκευή συμμορφώνεται στις οδηγίες της ΕΚ.</p> <ul style="list-style-type: none"> • M: Σήμα συμμόρφωσης σύμφωνα με την οδηγία 2014/31/EU σχετικά με μη αυτόνομο ζυγίσμα (βαθμονομημένα μοντέλα) • 16: (Παράδειγμα: 2016) έτος, κατά το οποίο έλαβε χώρα η δήλωση συμμόρφωσης και επισημάνθηκε με σήμανση ΕΚ (βαθμονομημένα μοντέλα) • 0102: αναφερόμενη υπηρεσία μετρολογίας (βαθμονομημένα μοντέλα) • 0123: αναφερόμενη υπηρεσία ιατρικών προϊόντων
	Σύμβολο αρχής ΗΠΑ Federal Communications Commission FCC
FCC ID	Αριθμός έγκρισης της συσκευής στην Υπηρεσία ΗΠΑ Federal Communications Commission FCC
IC	Αριθμός έγκρισης της συσκευής στην Υπηρεσία Industry Canada
	Η συσκευή ανταποκρίνεται στις ρυθμιστικές απαιτήσεις του ρώσικου προτύπου GOST-R
	Η ρώσικη υπηρεσία τυποποίησης ROSSTANDART επιτρέπει τη συσκευή αυτή ως όργανο μέτρησης
	<p>Πινακίδα τύπου βύσματος τροφοδοτικού</p> <ul style="list-style-type: none"> • x-y V: απαραίτητη τάση τροφοδοσίας • max xxx mA: μέγιστη ηλεκτρική κατανάλωση •  : Λάβετε υπόψη σας την πόλωση του βύσματος συσκευής •  : Λειτουργία συσκευής με συνεχές ρεύμα
	Μην αποσύρετε τη συσκευή στα οικιακά απορρίμματα

3.5 Σήμανση στη συσκευασία

	Προστατέψτε τη συσκευή από την υγρασία
	Τα βέλη υποδεικνύουν το πάνω μέρος του προϊόντος Μεταφορά και αποθήκευση σε κάθετη θέση
	Εύθραυστη Μην την πετάτε ή τη ρίχνετε
	Επιτρεπόμενη ελάχ. και μέγ. θερμοκρασία για μεταφορά και αποθήκευση

	Επιτρεπόμενη ελάχ. και μέγ. υγρασία αέρα για μεταφορά και αποθήκευση
	Ανοίξτε τη συσκευασία εδώ
	Η απόρριψη του υλικού συσκευασίας είναι δυνατή μέσω προγραμμάτων ανακύκλωσης

4. Πριν απο τη θεση σε λειτουργια...

4.1 Περιεχόμενα συσκευασίας

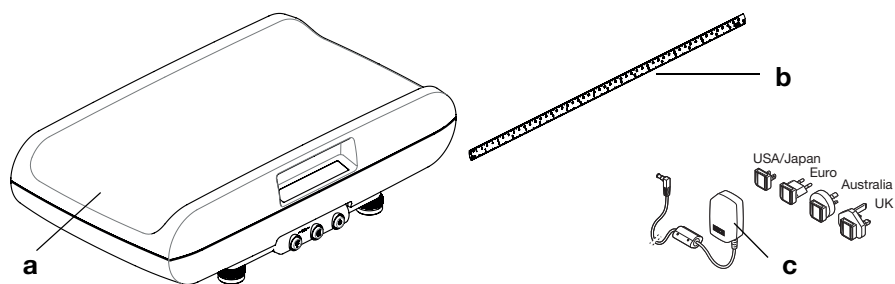

Αρ.	Εξαρτήματα	Τεμάχ.
a	Ζυγαριά	1
b	Ιμάντας μέτρησης ύψους, αυτοκόλλητος	1
c	Τροφοδοτικό με προσαρμογείς (ανάλογα από το μοντέλο: τροφοδοτικό βύσμα Euro)	1
	Μπλοκ συσσωρευτών, χωρίς απεικ.	1
	Οδηγίες χρήσης, χωρίς απεικ.	1

4.2 Αφαίρεση ασφάλειας μεταφοράς

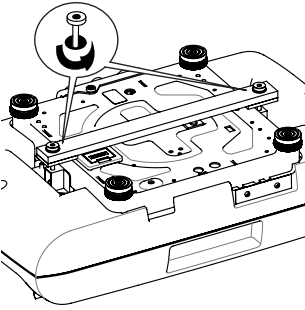

1. Αναποδογυρίστε προσεκτικά τη ζυγαριά, έτσι ώστε η πλάκα βάσης να βρίσκεται προς τα πάνω.
2. Απασφαλίστε τις βίδες της ασφάλειας μεταφοράς.
3. Αφαιρέστε την ασφάλεια μεταφοράς

Υποδειξη:

Φυλάξτε την ασφάλεια μεταφοράς για περίπτωση μελλοντικής μεταφοράς της ζυγαριάς.

4.3 Σύνδεση με την τροφοδοσία ρεύματος

Η τροφοδοσία ρεύματος της ζυγαριάς επιτυγχάνεται με μπλοκ συσσωρευτών ή τροφοδοτικό (και τα δύο περιλαμβάνονται στα περιεχόμενα παράδοσης). Ανάλογα με το μοντέλο, στα περιεχόμενα παράδοσης περιλαμβάνεται τροφοδοτικό με προσαρμογείς βύσματος ή τροφοδοτικό με σταθερό βύσμα Euro.

Η θήκη μπαταριών και η υποδοχή για το τροφοδοτικό βρίσκονται στην κάτω πλευρά της ζυγαριάς.

Τοποθέτηση μπλοκ συσσωρευτών και σύνδεση

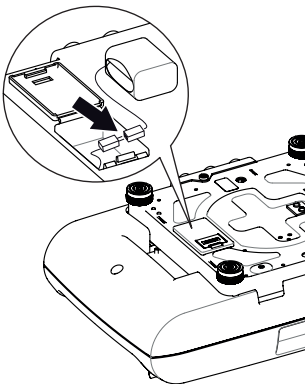

1. Πιέστε το κλείστρο της θήκης μπαταριών προς τη φορά «Battery» (Μπαταρία) και κλείστε το καπάκι.
2. Βγάλτε το καλώδιο σύνδεσης από τη θήκη μπαταριών.
3. Συνδέστε τις επαφές σύνδεσης του συνδετικού καλωδίου με το συνημμένο μπλοκ συσσωρευτών.
4. Τοποθετήστε το μπλοκ συσσωρευτών στη θήκη μπαταριών.
5. Κλείστε τη θήκη μπαταριών.

Σύνδεση τροφοδοτικού και φόρτιση μπλοκ συσσωρευτών



Προειδοποίηση!

Σωματικές βλάβες και βλάβες συσκευής εξαιτίας εσφαλμένων τροφοδοτικών

Συνηθισμένα τροφοδοτικά εμπορίου ενδέχεται να παρέχουν υψηλότερη τάση, από αυτή που αναφέρουν. Η ζυγαριά μπορεί να υπερθερμανθεί, να πιάσει φωτιά, να λειώσει ή να βραχυκυκλωθεί.

► Χρησιμοποιείτε αποκλειστικά αυθεντικά τροφοδοτικά seca με ρυθμιζόμενη τάση εξόδου 12 V.

1. Εισάγετε, εφόσον κριθεί απαραίτητο, το απαραίτητο βύσμα ηλεκτρικής παροχής στο τροφοδοτικό.
2. Εισάγετε το βύσμα του τροφοδοτικού στην υποδοχή σύνδεσης στη βάση ζυγαριάς.
3. Εισάγετε το τροφοδοτικό σε ηλεκτρική πρίζα.
4. Επιτρέψτε στη ζυγαριά καρέκλα να παραμείνει κατά την πρώτη διαδικασία φόρτισης τουλάχιστον 24 ώρες στο δίκτυο, ώστε να φορτιστεί πλήρως το μπλοκ συσσωρευτών.

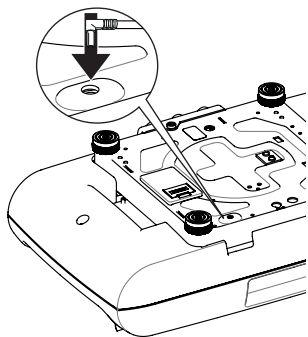

4.4 Τοποθέτηση και ευθυγράμμιση ζυγαριάς

Η ζυγαριά παραδίνεται σε πλήρως συναρμολογημένη κατάσταση.

Προσοχή!

Εσφαλμένη μέτρηση εξαιτίας παρακαμπτήριας σύνδεσης

Εάν η ζυγαριά με το περίβλημα βρίσκεται π. χ. πάνω σε πετσέτα, δεν είναι εφικτή η σωστή μέτρηση του βάρους.

► Τοποθετήστε τη ζυγαριά με τέτοιο τρόπο, έτσι ώστε μόνο τα πόδια συσκευής να έρχονται σε επαφή με το έδαφος.

1. Τοποθετήστε τη ζυγαριά σε σταθερή, επίπεδη επιφάνεια.

Προσοχή!**Εσφαλμένη μέτρηση εξαιτίας εσφαλμένης ευθυγράμμισης**

Η αεροστάθμη είναι πολύ ευαίσθητη. Πρόσθετα βάρη, όπως π. χ. πετσέτες, προκαλούν εσφαλμένη ευθυγράμμιση της ζυγαριάς.

► Ευθυγραμμίζετε αποκλειστικά τη ζυγαριά σε κατάσταση χωρίς φορτίο.

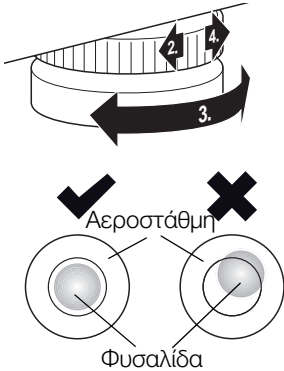

2. Λύστε τους τροχίσκους.
3. Ευθυγραμμίστε τη ζυγαριά περιστρέφοντας τις βίδες βάσεις.
Η φυσαλίδα της αεροστάθμης πρέπει να βρίσκεται ακριβώς στο κέντρο του κύκλου.
4. Βιδώστε σταθερά τους τροχίσκους προς τη φορά του βέλους.
Οι βίδες βάσης έχουν ασφαλίσει.

Υποδειξη:

Η ευθυγράμμιση της ζυγαριάς πρέπει να ελέγχεται και εν ανάγκη να διορθώνεται σε κάθε αλλαγή χώρου λειτουργίας.

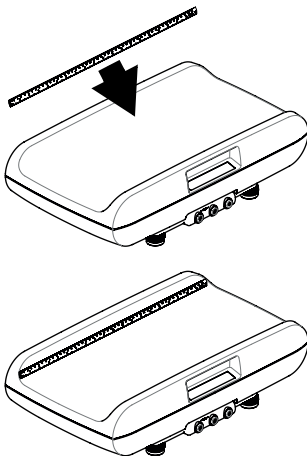
4.5 Τοποθέτηση ιμάντα μέτρησης ύψους

Η ζυγαριά παραδίδεται με ιμάντα μέτρησης ύψους. Για την τοποθέτησή του, ενεργήστε ως εξής:

1. Καθαρίστε και απολυμάνετε τη λεκάνη σχολαστικά (βλέπε «Προετοιμασία υγιεινής» από σελίδα 231).

Υποδειξη:

Η λεκάνη πρέπει να είναι καθαρή και στεγνή, προτού κολλήσετε τον ιμάντα μέτρησης ύψους.

2. Αφαιρέστε την προστατευτική μεμβράνη από την πίσω πλευρά του ιμάντα μέτρησης μήκους.
3. Κολλήστε τον ιμάντα μέτρησης ύψους παράλληλα προς τις ακμές της λεκάνης πάνω στο τοίχωμα, με τον τρόπο που εμφανίζεται στη δίπλα εικόνα.

5. Χειρισμός



Προσοχή! Τραυματισμοί

Πραγματοποιείτε πριν από κάθε χρήση της συσκευής έλεγχο λειτουργίας, όπως περιγράφεται στο τμήμα «Έλεγχος λειτουργίας» στη σελίδα 233.

5.1 Ζύγισμα



Προειδοποίηση! Κίνδυνος πτώσης

Οι ζυγαριές βρεφών τοποθετούνται συνήθως σε υπερυψωμένες θέσεις εργασίας. Εάν πέσει το βρέφος από την επιφάνεια εργασίας, ενδέχεται να υποστεί σοβαρούς, ανεπανόρθωτους ή και θανατηφόρους τραυματισμούς.

- ▶ Βεβαιωθείτε ότι η συσκευή τοποθετείται σε σταθερή και επίπεδη επιφάνεια.
- ▶ Τοποθετήστε το καλώδιο σύνδεσης (εφόσον υπάρχει), με τέτοιο τρόπο, έτσι ώστε ο χρήστης να μην παραπατάει πάνω σε αυτό.
- ▶ Μην αφήνετε ποτέ τα βρέφη χωρίς επίβλεψη.

Έναρξη διαδικασίας ζυγίσματος



1. Βεβαιωθείτε ότι η ζυγαριά δεν καταπονείται με βάρος.

2. Πιέστε το πλήκτρο Εκκίνηση.

Όλα τα στοιχεία της οθόνης εμφανίζονται για λίγο και εν συνεχεία στην οθόνη εμφανίζεται η ένδειξη **SECA**.

Η ζυγαριά είναι σε λειτουργική ετοιμότητα εφόσον εμφανιστεί στην οθόνη η ένδειξη **0.000**.

Εάν η ζυγαριά λειτουργεί με τροφοδοτικό, εμφανίζεται στην ένδειξη το σύμβολο

3. Τοποθετήστε το βρέφος στη ζυγαριά.

4. Διαβάστε το αποτέλεσμα μέτρησης.

Ισορρόπηση απόβαρου επιπρόσθετου βάρους (TARE)

Με τη λειτουργία TARE μπορείτε να αποφύγετε την επιρροή επιπρόσθετου βάρους (π.χ. πετσέτα ή πανάκι στη λεκάνη) πάνω στο αποτέλεσμα ζυγίσματος.

Προσοχή!

Εσφαλμένη μέτρηση εξαιτίας παρακαμπτήριας σύνδεσης

Εάν ένα επιπρόσθετο βάρος π. χ. μία μεγάλη πετσέτα ακουμπάει την επιφάνεια, πάνω στην οποία βρίσκεται η ζυγαριά, τότε δεν γίνεται σωστή μέτρηση του βάρους.

► Βεβαιωθείτε ότι τα επιπρόσθετα βάρη βρίσκονται αποκλειστικά πάνω στη λεκάνη της ζυγαριάς.

1. Τοποθετήστε το επιπρόσθετο βάρος στη λεκάνη.
2. Διατηρήστε πιεσμένο το πλήκτρο βέλους (**hold/tare**), έως ότου εμφανιστεί στην ένδειξη το μήνυμα «NET».
3. Περιμένετε έως ότου πάψει να αναβοσβήνει η ένδειξη και αντί αυτού εμφανιστεί **0.000**.
4. Τοποθετήστε το βρέφος στη ζυγαριά.
5. Διαβάστε το αποτέλεσμα μέτρησης. Το επιπρόσθετο βάρος αφαιρέθηκε αυτόματα.
6. Για να απενεργοποιήσετε τη λειτουργία απόβαρου (TARE), πιέστε το πλήκτρο βέλους (**hold/tare**), έως ότου πάψει να εμφανίζεται το μήνυμα «NET» ή απενεργοποιήσετε τη ζυγαριά.

Υποδειξη:

Το μέγιστο βάρος που μπορεί να εμφανιστεί στην ένδειξη μειώνεται κατά το βάρος των ήδη τοποθετημένων αντικειμένων.

Εάν ενεργοποιήσετε τη λειτουργία HOLD, συνεχίζει να εμφανίζεται η τιμή βάρους και μετά την ανακούφιση της ζυγαριάς. Έτσι μπορείτε να φροντίσετε πρώτα το βρέφος και μετά να σημειώσετε την τιμή βάρους.

1. Επιβαρύνετε τη ζυγαριά.
2. Πιέστε σύντομα το πλήκτρο βέλους (**hold/tare**).

Η ένδειξη αναβοσβήνει έως ότου μετρηθεί σταθερό βάρος. Κατόπιν εμφανίζεται διαρκώς η τιμή βάρους. Εμφανίζονται το σύμβολο  (όχι ικανή λειτουργία βαθμονόμησης) και το μήνυμα «HOLD».



Διαρκής εμφάνιση αποτελέσματος μέτρησης (HOLD)





3. Για να απενεργοποιήσετε τη λειτουργία HOLD, πιέστε σύντομα το πλήκτρο βέλους (**hold/tare**). Το σύμβολο **Δ** και το μήνυμα «HOLD» δεν εμφανίζονται πλέον. Στην ένδειξη εμφανίζεται **0.000**. Εφόσον το επιθυμείτε μπορείτε να πραγματοποιήσετε ένα ακόμα ζύγισμα.

Υπόδειξη:

Εάν είναι ενεργοποιημένη η λειτουργία αυτόματης διατήρησης (Autohold) η τιμή βάρους εμφανίζεται αυτόματα διαρκώς (βλέπε τμήμα «Ενεργοποίηση λειτουργίας αυτόματης διατήρησης (Ahold)» στη σελίδα 222).

Μετάδοση αποτελεσμάτων μέτρησης σε ραδιοδέκτες



Εάν η ζυγαριά είναι ενσωματωμένη σε ραδιοδίκτυο **seca 360° wireless**, μπορείτε να μεταδίδετε τα αποτελέσματα μέτρησης με πάτημα πλήκτρου σε έτοιμες προς λήψη συσκευές (ασύρματο εκτυπωτή, PC με ασύρματο προσαρμογέα USB).

- ▶ Πατήστε το πλήκτρο Enter (**send/print**).
 - Σύντομα πάτημα πλήκτρου: Μετάδοση αποτελεσμάτων μέτρησης σε έτοιμες προς λήψη συσκευές
 - Παρατεταμένο πάτημα πλήκτρου: Εκτύπωση αποτελέσματος μέτρησης στον ασύρματο εκτυπωτή

Αυτόματη μεταγωγή ορίου ζυγίσματος



Η ζυγαριά διαθέτει δύο όρια ζυγίσματος. Στο όριο ζυγίσματος 1 (**11**) έχετε στη διάθεσή σας σε ελάχιστη φέρουσα ικανότητα ακριβέστερη ένδειξη. Στο όριο ζυγίσματος 2 (**12**) μπορείτε να χρησιμοποιήσετε τη μέγιστη φέρουσα ικανότητα της ζυγαριάς.

Μετά την ενεργοποίηση της ζυγαριάς είναι σε ενέργεια το όριο ζυγίσματος 1. Σε περίπτωση υπέρβασης συγκεκριμένης τιμής βάρους, η ζυγαριά περνάει αυτόματα στο όριο ζυγίσματος 2.

Για μεταγωγή εκ νέου στο όριο ζυγίσματος 1, ακολουθείτε την εξής διαδικασία:

- ▶ Ανακουφίστε πλήρως τη ζυγαριά.
Το όριο ζυγίσματος 1 είναι πάλι σε ενέργεια.

Απενεργοποίηση ζυγαριάς



- ▶ Πιέστε το πλήκτρο Εκκίνηση.

Υπόδειξη:

Η ζυγαριά απενεργοποιείτε μετά από σύντομο χρονικό διάστημα, σε περίπτωση που δεν καταπονηθεί με βάρος εντός συγκεκριμένου χρονικού διαστήματος.

5.2 Περαιτέρω λειτουργίες (μενού)

Στο μενού της ζυγαριάς έχετε στη διάθεσή σας περαιτέρω λειτουργίες. Έτσι μπορείτε να διαμορφώσετε τη ζυγαριά ιδανικά για τις δικές σας συνθήκες χρήσης.

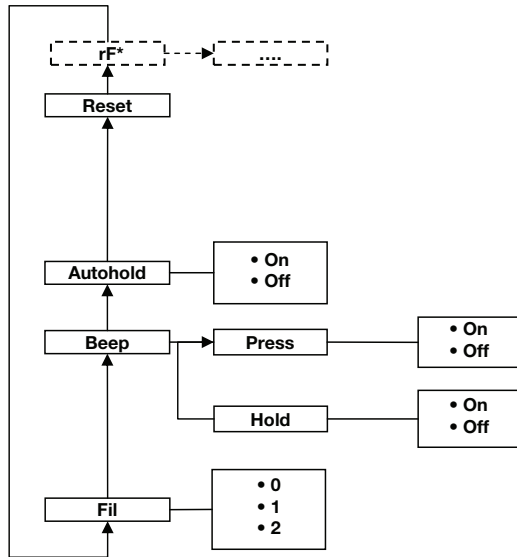

* Την περιγραφή του σημείου μενού «rF» θα την βρείτε στο τμήμα «Λειτουργία ζυγαριάς σε ασύρματη ομάδα» στη σελίδα 227.

Πλοήγηση στο μενού



1. Ενεργοποιήστε τη ζυγαριά.
2. Πατήστε ταυτόχρονα το πλήκτρο Enter και το πλήκτρο βέλους.
Στην οθόνη εμφανίζεται το τελευταία επιλεγμένο σημείο μενού (εδώ: αυτόματη διατήρηση «AhOLD»).



F IL



F IL 0



F IL 2



F IL 2

Ενεργοποίηση λειτουργίας αυτόματης διατήρησης (Ahold)

AhOLD

On

3. Πατήστε το πλήκτρο βέλους , έως ότου εμφανιστεί στην οθόνη το επιθυμητό σημείο μενού (εδώ: απόσβεση «FIL»).
4. Επιβεβαιώστε την επιλογή σας με το πλήκτρο Enter. Εμφανίζονται η τρέχουσα ρύθμιση για το σημείο μενού ή ένα υπομενού (εδώ: βαθμίδα «0»).
5. Για αλλαγή της ρύθμισης ή κλήση άλλου υπομενού, πιάστε το πλήκτρο βέλους έως ότου εμφανιστεί η επιθυμητή ρύθμιση (εδώ: βαθμίδα «2»).
6. Επιβεβαιώστε τη ρύθμιση με το πλήκτρο Enter. Λαμβάνει χώρα αυτόματη εγκατάλειψη του μενού.
7. Για να προβείτε σε περαιτέρω ρυθμίσεις, καλέστε εκ νέου το μενού και εκτελέστε την περιγραφόμενη νη διαδικασία.

Υπόδειξη:

Εάν για περ. 24 δευτερόλεπτα δεν πατηθεί πλήκτρο, λαμβάνει χώρα αυτόματη εγκατάλειψη του μενού.

Εάν ενεργοποιήσετε τη λειτουργία αυτόματης διατήρησης (Autohold), συνεχίζει να εμφανίζεται το αποτέλεσμα μέτρησης σε κάθε διαδικασία ζυγίσματος μετά την αφαίρεση του βάρους από τη ζυγαριά. Συνεπώς δεν είναι απαραίτητη η χειροκίνητη ενεργοποίηση της λειτουργίας διατήρησης για κάθε μεμονωμένη διαδικασία ζυγίσματος.

Υπόδειξη:

Σε μερικά μοντέλα η λειτουργία αυτή έχει ενεργοποιηθεί εργοστασιακά. Εάν το επιθυμείτε, μπορείτε να απενεργοποιήσετε αυτή τη λειτουργία.

1. Επιλέξτε στο μενού το σημείο «AhOLD».
2. Επιβεβαιώστε την επιλογή. Εμφανίζεται η τρέχουσα ρύθμιση.
3. Επιλέξτε την επιθυμητή ρύθμιση:
 - On
 - Off
4. Επιβεβαιώστε την επιλογή σας. Λαμβάνει χώρα αυτόματη εγκατάλειψη του μενού.

Ενεργοποίηση ηχητικών σημάτων (BEEP)

Αν το επιθυμείτε μπορείτε να ρυθμίσετε το αν επιθυμείτε με κάθε πάτημα πλήκτρου και μόλις σημειωθεί σταθερή τιμή βάρους να ηχεί ηχητικό σήμα. Το τελευταίο έχει σημασία για τη λειτουργία αυτόματης διατήρησης (Hold/Autohold).

Υπόδειξη:

Η λειτουργία «Ηχητικό σήμα σε σταθερή τιμή βάρους» έχει ενεργοποιηθεί εργοστασιακά. Εάν το επιθυμείτε, μπορείτε να απενεργοποιήσετε αυτή τη λειτουργία.

bEEP

PrESS

On

1. Επιλέξτε στο μενού το σημείο «bEEP».
2. Επιβεβαιώστε την επιλογή.
3. Επιλέξτε ένα σημείο μενού:
 - PrESS: Ηχητικό σήμα με πάτημα πλήκτρου
 - HOLd: Ηχητικό σήμα σε σταθερή τιμή βάρους
4. Επιβεβαιώστε την επιλογή σας. Εμφανίζεται η τρέχουσα ρύθμιση.
5. Επιλέξτε την επιθυμητή ρύθμιση:
 - On
 - Off
6. Επιβεβαιώστε την επιλογή σας. Λαμβάνει χώρα αυτόματη εγκατάλειψη του μενού.
7. Εάν επιθυμείτε την ενεργοποίηση των ηχητικών σημάτων και για τη δεύτερη λειτουργία, επαναλαμβάνετε τη διαδικασία.

Ρύθμιση απόσβεσης (Fil)

Με την απόσβεση (FIL = φίλτρο) μπορείτε να μειώσετε τις διαταραχές κατά τον καθορισμό του βάρους (π.χ. εξαιτίας κινήσεων ασθενών).

F IL

F IL 0

F IL 1

F IL 2

1. Επιλέξτε στο μενού το σημείο «FIL».
2. Επιβεβαιώστε την επιλογή. Εμφανίζεται η τρέχουσα ρύθμιση.
3. Επιλέξτε μία βαθμίδα απόσβεσης.
 - 0: ελάχιστη απόσβεση
 - 1: μέτρια απόσβεση
 - 2: ισχυρή απόσβεση
4. Επιβεβαιώστε την επιλογή. Λαμβάνει χώρα αυτόματη εγκατάλειψη του μενού.

Ρύθμιση φωτισμού φόντου οθόνης (Lcd)

Lcd

dUr

br l

Μπορείτε να μεταβάλλετε τη διάρκεια και τη φωτεινότητα του φωτισμού φόντου οθόνης.

1. Επιλέξτε στο μενού το σημείο «Lcd».
2. Επιβεβαιώστε την επιλογή.
3. Επιλέξτε ένα σημείο μενού:
 - dUr: Διάρκεια
 - brl: Φωτεινότητα
4. Επιβεβαιώστε την επιλογή σας.
Εμφανίζεται η τρέχουσα ρύθμιση.
5. Επιλέξτε την επιθυμητή ρύθμιση:

Λειτουργία	Ρύθμιση
Διάρκεια	<ul style="list-style-type: none">• Short (περ. 15 δευτ.)• Long (περ. 45 δευτ.)• PErM (διαρκώς)
Φωτεινότητα	<ul style="list-style-type: none">• 50 %• 100 %• Off

6. Επιβεβαιώστε την επιλογή σας.
Λαμβάνει χώρα αυτόματη εγκατάλειψη του μενού.
7. Εάν επιθυμείτε να προβείτε σε ρυθμίσεις και για τη δεύτερη λειτουργία, επαναλαμβάνετε τη διαδικασία.

Αποκατάσταση εργοστασιακών ρυθμίσεων (RESET)

Για τις ακόλουθες λειτουργίες μπορείτε να αποκαταστήσετε τις εργοστασιακές ρυθμίσεις:

Λειτουργία	Εργοστασιακή ρύθμιση
Αυτόματη διατήρηση (AhoLd)	ανάλογα με το μοντέλο
Ηχητικό σήμα (PrESS)	Off
Ηχητικό σήμα (HoLd)	On
Απόσβεση (FIL)	1
Ραδιοστοιχείο (SYS)	Off
Autosend (ASEnd)	Off
Autoprint (APrt)	Off

Υπόδειξη:

Κατά την αποκατάσταση των εργοστασιακών ρυθμίσεων, το ραδιοστοιχείο απενεργοποιείται. Οι πληροφορίες σχετικά με υπάρχουσες ασύρματες ομάδες διατηρούνται. Οι ασύρματες ομάδες δεν πρέπει να ρυθμιστούν εκ νέου.



1. Επιλέξτε στο μενού το σημείο «rESEt».
2. Επιβεβαιώστε την επιλογή.
Λαμβάνει χώρα αυτόματη εγκατάλειψη του μενού.
3. Απενεργοποιήστε τη ζυγαριά.
Γίνεται πάλι αποκατάσταση των ρυθμίσεων εργοστασίου και είναι διαθέσιμες μόλις ενεργοποιηθεί εκ νέου η ζυγαριά.

6. Το ραδιοδίκτυο seca 360° wireless

6.1 Εισαγωγή

Αυτή η συσκευή είναι εξοπλισμένη με ένα ραδιοστοιχείο. Το ραδιοστοιχείο καθιστά εφικτή την ασύρματη μετάδοση αποτελεσμάτων μέτρησης για αξιολόγηση και τεκμηρίωση. Η μετάδοση των δεδομένων είναι εφικτή για τις ακόλουθες συσκευές:

- seca ασύρματος εκτυπωτής
- PC με seca ασύρματο προσαρμογέα USB

Ασύρματες ομάδες seca

Το ραδιοδίκτυο **seca 360° wireless** λειτουργεί με ασύρματες ομάδες. Μία ασύρματη ομάδα είναι μία ιδεατή ομάδα πομπών και δεκτών. Εάν πρέπει να λειτουργήσουν περισσότεροι πομποί και δέκτες ίδιου τύπου, είναι εφικτή η ρύθμιση έως και 3 ασύρματων ομάδων (0, 1, 2).

Η ρύθμιση περισσότερων ασύρματων ομάδων διασφαλίζει αξιόπιστη και σωστή μετάδοση τιμών μέτρησης, όταν πρόκειται να λειτουργούν περισσότεροι χώροι εξετάσεων με τον εκάστοτε παρόμοιο εξοπλισμό συσκευών.

Η μέγιστη απόσταση μεταξύ πομπών και δεκτών ανέρχεται περ. σε 10 μέτρα. Ορισμένες τοπικές συνθήκες, π.χ. πάχος και ποιότητα τοίχων, μπορεί να μειώσουν την εμβέλεια.

Ανά ασύρματη ομάδα είναι εφικτός ο ακόλουθος συνδυασμός συσκευών:

- 1 ζυγαριά βρεφών
- 1 ζυγαριά ατόμων
- 1 μετρητής ύψους
- 1 seca ασύρματος εκτυπωτής
- 1 PC με ασύρματο προσαρμογέα USB seca

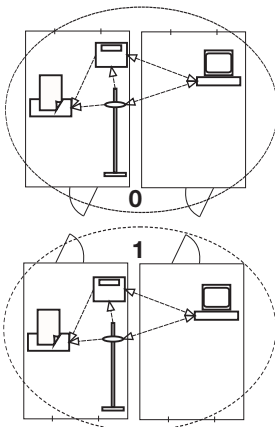

Κανάλια

Εντός μιας ασύρματης ομάδας οι συσκευές επικοινωνούν μεταξύ τους σε τρία κανάλια (C1, C2, C3). Έτσι διασφαλίζεται μία αξιόπιστη μετάδοση δεδομένων χωρίς παρεμβολές.

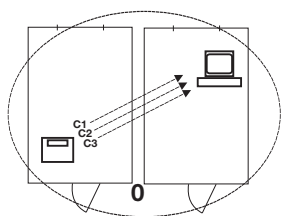

Εάν ρυθμίσετε με αυτή τη ζυγαριά μία ασύρματη ομάδα, η συσκευή σας προτείνει τρία κανάλια, τα οποία διασφαλίζουν ιδανική μετάδοση δεδομένων. Προτείνουμε την αποδοχή των προτεινόμενων καναλιών.

Τους αριθμούς καναλιών (0 έως 99) μπορείτε να τους επιλέξετε και χειροκίνητα, για παράδειγμα, εάν επιθυμείτε να ρυθμίσετε περισσότερες ασύρματες ομάδες.

Προς διασφάλιση μετάδοσης δεδομένων χωρίς παρεμβολές, πρέπει τα κανάλια να απέχουν αρκετά μεταξύ τους. Προτείνουμε απόσταση τουλάχιστον 30. Κάθε αριθμός καναλιού επιτρέπεται να χρησιμοποιείται μόνο για ένα κανάλι.

Παράδειγμα διαμόρφωσης: Αριθμοί καναλιών για τη ρύθμιση 3 ασύρματων ομάδων εντός ενός ιατρείου:

- Ασύρματη ομάδα 0: C1=_0, C2=30, C3=60
- Ασύρματη ομάδα 1: C1=10, C2=40, C3=70
- Ασύρματη ομάδα 2: C1=20, C2=50, C3=80

Αναγνώριση συσκευής

Όταν ρυθμίζετε με τη ζυγαριά μία ασύρματη ομάδα, η συσκευή αναζητά περαιτέρω ενεργείς συσκευές από το σύστημα **seca 360° wireless**. Οι συσκευές που αναγνωρίζονται, εμφανίζονται στην οθόνη της ζυγαριάς ως δομοστοιχεία (π.χ. «MO 3»). Τα ψηφία έχουν την ακόλουθη σημασία:

- 1: Ζυγαριά ατόμων
- 2: Μετρητής ύψους
- 3: Ασύρματος εκτυπωτής
- 4: PC με seca ασύρματο προσαρμογέα USB
- 7: Ζυγαριά βρεφών
- 5, 6 και 8-12: Κρατήσεις για επέκταση συστήματος

6.2 Λειτουργία ζυγαριάς σε ασύρματη ομάδα

Όλες οι λειτουργίες που χρειάζεστε για να λειτουργήσει η συσκευή σε seca ασύρματη ομάδα, βρίσκονται στο υπομενού «rF». Σχετικές πληροφορίες περί πλοήγησης στο μενού θα βρείτε στη σελίδα 221.

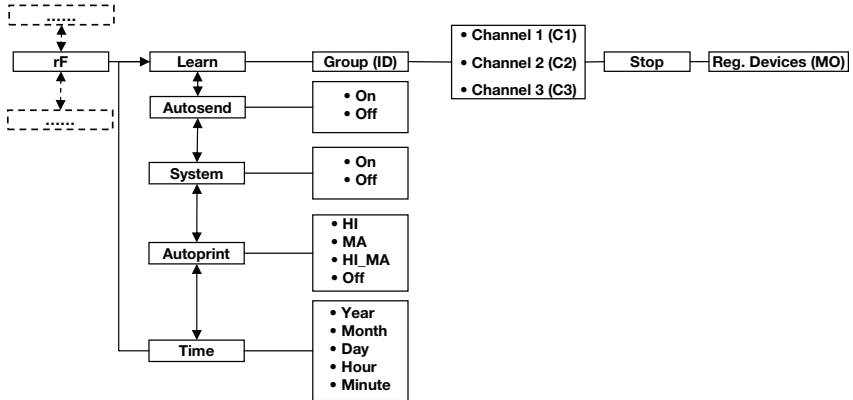

Ενεργοποίηση ραδιοστοιχείου (SYS)

Η συσκευή παραδίδεται με απενεργοποιημένο ραδιοστοιχείο. Θα πρέπει να το ενεργοποιήσετε πρώτα και κατόπιν μπορείτε να ρυθμίσετε μία ασύρματη ομάδα.

Υπόδειξη:

Μόλις ενεργοποιήσετε το ραδιοστοιχείο, αυξάνεται η κατανάλωση ρεύματος της συσκευής. Για τη λειτουργία της συσκευής σε ραδιοδίκτυο προτείνουμε τη χρήση τροφοδοτικού.

1. Ενεργοποιήστε τη συσκευή.
2. Επιλέξτε στο υπομενού «rF» το σημείο μενού «SYS».
3. Επιβεβαιώστε την επιλογή.
4. Επιλέξτε τη ρύθμιση «On».
5. Επιβεβαιώστε την επιλογή.
Λαμβάνει χώρα αυτόματη εγκατάλειψη του μενού.

SYS

On

Ρύθμιση ασύρματης ομάδας (Lrn)

Για να ρυθμίσετε μία ασύρματη ομάδα, προβείτε στην εξής διαδικασία:

1. Ενεργοποιήστε τη συσκευή.
2. Καλέστε το μενού.
3. Επιλέξτε στο μενού το σημείο «rF».

rF

Lrn

Id 0

Id 1

C1 0

C230

C360

StOP

4. Επιβεβαιώστε την επιλογή.
5. Επιλέξτε στο υπομενού «rF» το σημείο μενού «Lrn» (Learn).

6. Επιβεβαιώστε την επιλογή.

Εμφανίζεται η τρέχουσα ρυθμισμένη ασύρματη ομάδα (εδώ: Ασύρματη ομάδα 0 «Id 0»).

Εάν υπάρχει ήδη η ασύρματη ομάδα «0» και επιθυμείτε να ρυθμίσετε με αυτή τη συσκευή μία περαιτέρω ασύρματη ομάδα, επιλέξτε με τα πλήκτρα βέλους ένα άλλο ID (εδώ: ασύρματη ομάδα 1 «Id 1»).

7. Επιβεβαιώστε την επιλογή σας σχετικά με την ασύρματη ομάδα.

Η συσκευή προτείνει έναν αριθμό καναλιού για το κανάλι 1 (εδώ: «C1 0»).

Μπορείτε να αποδεχτείτε τον προτεινόμενο αριθμό καναλιού ή να ρυθμίσετε με το πλήκτρο βέλους έναν άλλο αριθμό καναλιού.

8. Επιβεβαιώστε την επιλογή σας για το κανάλι 1.

Η συσκευή προτείνει έναν αριθμό καναλιού για το κανάλι 2 (εδώ: «C230»).

Μπορείτε να αποδεχτείτε τον προτεινόμενο αριθμό καναλιού ή να ρυθμίσετε με το πλήκτρο βέλους έναν άλλο αριθμό καναλιού.

Υπόδειξη:

Η παράσταση διψήφιων αριθμών καναλιού γίνεται χωρίς κενό διάστημα. Η ένδειξη «C230» σημαίνει: Κανάλι «2», αριθμός καναλιού «30».

9. Επιβεβαιώστε την επιλογή σας για το κανάλι 2.

Η συσκευή προτείνει έναν αριθμό καναλιού για το κανάλι 3 (εδώ: «C360»).

Μπορείτε να αποδεχτείτε τον προτεινόμενο αριθμό καναλιού ή να ρυθμίσετε με το πλήκτρο βέλους έναν άλλο αριθμό καναλιού.

10. Επιβεβαιώστε την επιλογή σας για το κανάλι 3.

Το μήνυμα «StOP» εμφανίζεται στην οθόνη.

Η συσκευή αναμένει σήματα άλλων συσκευών με δυνατότητα ραδιοεμβέλειας.

Υπόδειξη:

Σε μερικές συσκευές πρέπει να ακολουθείτε μία ιδιαίτερη διαδικασία ενεργοποίησης, εάν πρόκειται να ενσωματωθούν σε ασύρματη ομάδα. Λάβετε υπόψη σας τις οδηγίες χρήσης της εκάστοτε συσκευής.

11. Ενεργοποιήστε τη συσκευή, την οποία επιθυμείτε να ενσωματώσετε στην ασύρματη ομάδα, π.χ. έναν ασύρματο εκτυπωτή.
Μόλις αναγνωριστεί ο ασύρματος εκτυπωτής ηχεί ένας τόνος μπιπ.

Υπόδειξη:

Μόλις ενσωματώσετε έναν ασύρματο εκτυπωτή στην ασύρματη ομάδα, πρέπει εν συνεχεία να επιλέξετε μία επιλογή εκτυπωτή (Μενού\FVAPrt) και να ρυθμίσετε την ώρα (Μενού\FtIME).

12. Επαναλαμβάνετε το βήμα 11. για όλες τις συσκευές, τις οποίες επιθυμείτε να ενσωματώσετε σε αυτή την ασύρματη ομάδα.
13. Πατήστε το πλήκτρο Enter για να τερματίσετε τη διαδικασία αναζήτησης.
14. Πιέστε το πλήκτρο βέλους, για να εμφανίσετε τις συσκευές που αναγνωρίστηκαν (εδώ: «MO 3» για έναν ασύρματο εκτυπωτή).
Εάν ενσωματώσατε περισσότερες συσκευές στην ασύρματη ομάδα, πιέστε τα πλήκτρα βέλους, για να διασφαλίσετε το γεγονός ότι αναγνωρίστηκαν όλες οι συσκευές από τη ζυγαριά.
15. Εγκαταλείψτε το μενού με το πλήκτρο Enter ή περιμένετε έως ότου λάβει χώρα αυτόματη εγκατάλειψη του μενού.

ΠΟ 3

Ενεργοποίηση αυτόματης μετάδοσης (ASend)

Μπορείτε να διαμορφώσετε τη συσκευή έτσι ώστε να γίνεται αυτόματη μετάδοση των αποτελεσμάτων μέτρησης σε όλους τους έτοιμους προς λήψη και δηλωμένους στην ίδια ασύρματη ομάδα δέκτες (π. χ.: ασύρματο εκτυπωτή, PC με ασύρματο προσαρμογέα USB).

Υπόδειξη:

Εάν χρησιμοποιείτε ασύρματο εκτυπωτή, βεβαιωθείτε ότι δεν έχει ρυθμιστεί το «Off» ως επιλογή εκτύπωσης («Επιλογή εκτύπωσης (APrt)» στη σελίδα 230).

1. Ενεργοποιήστε τη συσκευή.

ASEnd

On

Επιλογή εκτύπωσης (APrt)

APrt

PA

2. Επιλέξτε στο υπομενού «rF» το σημείο μενού «ASEnd» και επιβεβαιώστε την επιλογή.
3. Επιλέξτε τη ρύθμιση «On» και επιβεβαιώστε την επιλογή.
Λαμβάνει χώρα αυτόματη εγκατάλειψη του μενού.

Μπορείτε να διαμορφώσετε τη συσκευή έτσι ώστε τα αποτελέσματα μέτρησης να εκτυπώνονται αυτόματα από ασύρματο εκτυπωτή που είναι δηλωμένος στην ασύρματη ομάδα.

Υπόδειξη:

Αυτή η λειτουργία είναι προσιτή εφόσον μέσω της λειτουργίας «Learn» ενσωματώθηκε seca ασύρματος εκτυπωτής στην ασύρματη ομάδα.

1. Ενεργοποιήστε τη συσκευή.
2. Επιλέξτε στο υπομενού «rF» το σημείο μενού «APrt» και επιβεβαιώστε την επιλογή.
3. Επιλέξτε την κατάλληλη ρύθμιση για το συνδυασμό συσκευών σας:
 - HI: Αποτελέσματα μέτρησης από συσκευές μέτρησης ύψους (το μοντέλο αυτό δεν διαθέτει τη λειτουργία)
 - MA: Αποτελέσματα μέτρησης ζυγαριών
 - HI_MA: Αποτελέσματα μέτρησης από συσκευές μέτρησης ύψους και ζυγαριές (το μοντέλο αυτό δεν διαθέτει τη λειτουργία)
 - Off: Καμία αυτόματη εκτύπωση, εφικτή εκτύπωση μόνο με παρατεταμένο πάτημα του πλήκτρου Enter κατά τη διαδικασία ζυγίσματος.
4. Επιβεβαιώστε την επιλογή σας.
Λαμβάνει χώρα αυτόματη εγκατάλειψη του μενού.

Ρύθμιση ώρας (Time)

Μπορείτε να διαμορφώσετε το σύστημα έτσι ώστε ο ασύρματος εκτυπωτής να προσθέτει αυτόματα στα αποτελέσματα μέτρησης ημερομηνία και ώρα. Προς το σκοπό αυτό πρέπει να ρυθμίσετε μία φορά την ημερομηνία και την ώρα στη συσκευή αυτή και να μεταδώσετε στο εσωτερικό ρολόι του ασύρματου εκτυπωτή.

Υπόδειξη:

Αυτή η λειτουργία είναι προσιτή εφόσον μέσω της λειτουργίας «Learn» ενσωματώθηκε seca ασύρματος εκτυπωτής στην ασύρματη ομάδα.

1. Ενεργοποιήστε τη συσκευή.
2. Επιλέξτε στο υπομενού «rF» το σημείο μενού «tIME».
3. Επιβεβαιώστε την επιλογή.
Εμφανίζεται η τρέχουσα ρύθμιση για το «έτος» (**YEA**).
4. Ρυθμίστε τη σωστή χρονολογία.
5. Επιβεβαιώστε την επιλογή.
6. Επαναλαμβάνετε τα βήματα 4. και 5. ανάλογα για «μήνα» (**Mon**), «ημέρα» (**dAY**), «ώρα» (**hour**) και «λεπτό» (**Min**).
7. Επιβεβαιώστε την εκάστοτε επιλογή σας.
Μετά την επιβεβαίωση ρύθμισης για «λεπτό» γίνεται αυτόματη εγκατάλειψη του μενού.
Οι ρυθμίσεις μεταδίδονται αυτόματα στον ασύρματο εκτυπωτή.
Ο ασύρματος εκτυπωτής προσθέτει σε κάθε εκτύπωση την ημερομηνία και την ώρα.

Υπόδειξη:

Για τον περαιτέρω χειρισμό του ασύρματου εκτυπωτή λάβετε υπόψη σας τις οδηγίες χρήσης του εκτυπωτή.

7. Προετοιμασία υγιεινής



Προειδοποίηση! Ηλεκτροπληξία

Η συσκευή έχει ρεύμα, κατά το πάτημα του πλήκτρου Εντός/Εκτός και το σβήσιμο της οθόνης. Κατά τη χρήση υγρών στη συσκευή ενδέχεται να προκληθεί ηλεκτροπληξία.

- ▶ Βεβαιωθείτε ότι η συσκευή είναι απενεργοποιημένη, πριν από κάθε προετοιμασία υγιεινής.
- ▶ Αποσυνδέστε το βύσμα δικτύου πριν από κάθε προετοιμασία υγιεινής.
- ▶ Βεβαιωθείτε ότι δεν καταλήγουν υγρά μέσα στη συσκευή.



Προσοχή! **Βλάβες στη συσκευή**

Τα ακατάλληλα καθαριστικά μέσα και μέσα απολύμανσης ενδέχεται να επιφέρουν βλάβες στις ευαίσθητες επιφάνειες της συσκευής.

- ▶ Χρησιμοποιήστε αποκλειστικά απολυμαντικά μέσα που δεν περιέχουν χλώριο και αλκοόλη, τα οποία είναι κατάλληλα για ακρυλικό γυαλί και άλλες ευαίσθητες επιφάνειες (δραστική ουσία: π.χ. τεταρτοταγείς ενώσεις του αμμωνίου).
- ▶ Απαγορεύεται η χρήση αιχμηρών ή λειαντικών καθαριστικών μέσων.
- ▶ Απαγορεύεται η χρήση οινοπνεύματος ή βενζίνης.

7.1 Καθαρισμός

- ▶ Καθαρίστε τις επιφάνειες της συσκευής, εφόσον χρειαστεί, με ένα μαλακό πανί, το οποίο έχετε υγράνει σε ήπια σαπουνάδα.

7.2 Απολύμανση

1. Βεβαιωθείτε ότι το απολυμαντικό μέσο είναι κατάλληλο για ευαίσθητες επιφάνειες και ακρυλικό γυαλί.
2. Λάβετε υπόψη σας τις οδηγίες χρήσης του απολυμαντικού μέσου.
3. Απολυμαίνετε τη συσκευή σε τακτά χρονικά διαστήματα με μαλακό πανί, το οποίο έχετε νοτίσει σε κατάλληλο απολυμαντικό μέσο.

Προθεσμία	Εξαρτήματα
Πριν από κάθε μέτρηση	Λεκάνη
Μετά από κάθε μέτρηση	Λεκάνη
Σύμφωνα με τις ανάγκες	Στοιχεία ένδειξης, χειρισμού, περίβλημα

7.3 Αποστείρωση

Απαγορεύεται η αποστείρωση της συσκευής.

8. Έλεγχος λειτουργίας

- ▶ Πριν από κάθε εφαρμογή, πραγματοποιήστε έναν έλεγχο λειτουργίας.

Στο πλαίσιο ενός πλήρους ελέγχου λειτουργίας συγκαταλέγεται:

- Οπτικός έλεγχος για μηχανική βλάβη
- Έλεγχος ευθυγράμμισης της συσκευής
- Οπτικός και λειτουργικός έλεγχος στοιχείων ένδειξης
- Έλεγχος λειτουργίας όλων των στοιχείων χειρισμού που αναφέρονται στο κεφάλαιο «Επισκόπηση»
- Έλεγχος λειτουργίας προαιρετικών εξαρτημάτων

Σε περίπτωση που κατά τον έλεγχο λειτουργίας διαπιστώσετε σφάλματα ή αποκλίσεις, προσπαθήστε να αντιμετωπίσετε το σφάλμα με τη βοήθεια του κεφαλαίου «Τι κανετε εαν...;» μέσα στο παρόν έγγραφο.



Προσοχή! Τραυματισμοί

Σε περίπτωση που κατά τον έλεγχο λειτουργίας διαπιστώσετε σφάλματα ή αποκλίσεις, οι οποίες δεν μπορούν να αντιμετωπιστούν με τη βοήθεια του κεφαλαίου «Τι κανετε εαν...;» μέσα στο παρόν έγγραφο, απαγορεύεται η χρήση της συσκευής.

- ▶ Αναθέστε την επιδιόρθωση της συσκευής στο σέρβις της seca ή σε εξουσιοδοτημένο αντιπρόσωπο σέρβις.
- ▶ Λάβετε υπόψη σας το τμήμα «Συντήρηση/επαναβαθμονόμηση» μέσα στο παρόν έγγραφο.

9. Τι κανετε εαν...;

Βλάβη	Αιτία/αντιμετώπιση
... σε καταπόνηση δεν εμφανίζεται ένδειξη βάρους;	<p>Η ζυγαριά δεν έχει τροφοδοσία ρεύματος.</p> <ul style="list-style-type: none"> - Ελέγχετε εάν είναι ενεργοποιημένη η ζυγαριά - Ελέγξτε αν έχει τοποθετηθεί το μπλοκ συσσωρευτών και αν οι επαφές σύνδεσης έχουν συνδεθεί σωστά.
... πριν από το ζύγισμα δεν εμφανίζεται 0.000;	<p>Η ζυγαριά καταπονήθηκε πριν από την ενεργοποίηση.</p> <ul style="list-style-type: none"> - Αφαιρέστε το βάρος από τη ζυγαριά. - Απενεργοποιήστε και ενεργοποιήστε εκ νέου τη ζυγαριά.
... ένα στοιχείο παραμένει συνεχώς αναμμένο ή δεν ανάβει καθόλου;	<p>Το σχετικό σημείο υποδεικνύει σφάλμα.</p> <ul style="list-style-type: none"> - Ειδοποιήστε την υπηρεσία συντήρησης
... εμφανίζεται η ένδειξη  ;	<p>Τάση του μπλοκ συσσωρευτών μειώνεται.</p> <ul style="list-style-type: none"> - Φορτίστε το μπλοκ συσσωρευτή.
... εμφανίζεται η ένδειξη «bAtt»;	<p>Μπλοκ συσσωρευτών είναι άδειο.</p> <ul style="list-style-type: none"> - Φορτίστε το μπλοκ συσσωρευτή.
... εμφανίζεται η ένδειξη «StOP»;	<p>Έλαβε χώρα υπέρβαση του μέγιστου φορτίου.</p> <ul style="list-style-type: none"> - Αφαιρέστε το βάρος από τη ζυγαριά.
... εμφανίζεται η ένδειξη «tEMP»;	<p>Η θερμοκρασία περιβάλλοντος της ζυγαριάς είναι πολύ υψηλή ή πολύ χαμηλή.</p> <ul style="list-style-type: none"> - Τοποθετήστε τη ζυγαριά σε θερμοκρασία περιβάλλοντος μεταξύ +10 °C και +40 °C. - Περιμένετε περ. 15 λεπτά, έως ότου προσαρμοστεί η ζυγαριά στη θερμοκρασία περιβάλλοντος.

Βλάβη	Αιτία/αντιμετώπιση
<p>... μετά την ενεργοποίηση την πρώτη φορά μεταδίδονται αποτελέσματα μέτρησης και ηχούν δύο ηχητικά σήματα;</p>	<p>Η συσκευή δεν μπόρεσε να μεταδώσει αποτελέσματα μέτρησης στο ραδιοδέκτη (ασύρματος εκτυπωτής seca ή PC με ασύρματο προσαρμογέα USB seca).</p> <ul style="list-style-type: none"> - Βεβαιωθείτε ότι η ζυγαριά είναι ενσωματωμένη στο ραδιοδίκτυο. - Βεβαιωθείτε ότι είναι ενεργοποιημένος ο δέκτης. <p>Η λήψη διαταράσσεται από πλησίον βρισκόμενες συσκευές υψηλών συχνοτήτων (π.χ. κινητά τηλέφωνα).</p> <ul style="list-style-type: none"> - Διατηρείτε ελάχιστη απόσταση 1 μέτρου μεταξύ συσκευών υψηλών συχνοτήτων 1 μέτρου και πομπούς και δέκτες στο ραδιοδίκτυο seca. <p>Υπόδειξη: Εάν δεν αντιμετωπιστεί αυτή η βλάβη, δεν λαμβάνει χώρα νέα ηχητική προειδοποίηση κατά τις περαιτέρω προσπάθειες μετάδοσης.</p>
<p>... στο μενού «rF» εμφανίζεται μόνο το σημείο «SYS»;</p>	<p>Το ραδιοστοιχείο απενεργοποιήθηκε.</p> <ul style="list-style-type: none"> - Ενεργοποιήστε ραδιοστοιχείο («Ενεργοποίηση ραδιοστοιχείου (SYS)» στη σελίδα 227).
<p>... στο μενού «rF» εμφανίζονται μόνο τα σημεία «SYS» και «Lrn»;</p>	<p>Το ραδιοστοιχείο είναι ενεργοποιημένο και δεν έχει ρυθμιστεί ασύρματη ομάδα.</p> <ul style="list-style-type: none"> - Ρύθμιση ασύρματης ομάδας («Ρύθμιση ασύρματης ομάδας (Lrn)» στη σελίδα 227).
<p>... στο μενού «rF» δεν εμφανίζονται τα σημεία «APrt» και «tiME»;</p>	<p>Δεν έχει δηλωθεί ασύρματος εκτυπωτής στην ασύρματη ομάδα.</p> <ul style="list-style-type: none"> - Δηλώστε ασύρματο εκτυπωτή μέσω μενού «Lrn» στην ασύρματη ομάδα («Ρύθμιση ασύρματης ομάδας (Lrn)» στη σελίδα 227).
<p>... μετά την κλήση του μενού δεν εμφανίζεται το σημείο «rF»;</p>	<p>Το ραδιοστοιχείο της ζυγαριάς είναι ελαττωματικό.</p> <ul style="list-style-type: none"> - Ειδοποιήστε την υπηρεσία συντήρησης.
<p>... εμφανίζεται η ένδειξη «Er:X:11»;</p>	<p>Η ζυγαριά έχει επιβαρυνθεί με βάρος κατά πολύ ή έχει τοποθετηθεί μέσα σε μια πολύ κλειστή γωνία.</p> <ul style="list-style-type: none"> - Αφαιρέστε το βάρος από τη ζυγαριά ή κάνετε ομοιόμορφη κατανομή βάρους. - Πραγματοποιήστε νέα εκκίνηση της ζυγαριάς.

Βλάβη	Αιτία/αντιμετώπιση
... εμφανίζεται η ένδειξη «Er:X:12»;	<p>Η ζυγαριά ενεργοποιήθηκε με πολύ μεγάλο φορτίο.</p> <ul style="list-style-type: none"> - Αφαιρέστε το βάρος από τη ζυγαριά. - Πραγματοποιήστε νέα εκκίνηση της ζυγαριάς.
... εμφανίζεται η ένδειξη «Er:X:16»;	<p>Η ζυγαριά πέρασε σε κατάσταση αυτοταλαντώσεων και δεν μπόρεσε να προσδιοριστεί το μηδενικό σημείο.</p> <ul style="list-style-type: none"> - Μην ακουμπάτε το όχημα συσκευής ή το τραπέζι όπου στέκεται η ζυγαριά. - Πραγματοποιήστε νέα εκκίνηση της ζυγαριάς.
... πατηθεί το πλήκτρο Enter (send/print) και εμφανιστεί η ένδειξη «Er:X:71»;	<p>Δεν είναι εφικτή η μετάδοση δεδομένων, ραδιοστοχείο είναι απενεργοποιημένο.</p> <ul style="list-style-type: none"> - Ενεργοποιήστε ραδιοστοχείο («Ενεργοποίηση ραδιοστοχείου (SYS)» στη σελίδα 227).
... πατηθεί το πλήκτρο Enter (send/print) και εμφανιστεί η ένδειξη «Er:X:72»;	<p>Δεν είναι εφικτή η μετάδοση δεδομένων, δεν έχει ρυθμιστεί ασύρματη ομάδα.</p> <ul style="list-style-type: none"> - Ρύθμιση ασύρματης ομάδας («Ρύθμιση ασύρματης ομάδας (Lrn)» στη σελίδα 227).

10. Συντήρηση/επαναβαθμονόμηση

10.1 Πληροφορίες σχετικά με συντήρηση και επαναβαθμονόμηση

Πριν γίνει επαναβαθμονόμηση της συσκευής, προτιμούμε να αναθέσετε να γίνει συντήρηση.

Προσοχή!

Εσφαλμένες μετρήσεις εξαιτίας ακατάλληλης συντήρησης

- ▶ Αναθέστε τις συντηρήσεις και τις επιδιορθώσεις αποκλειστικά στο σέρβις της seca ή σε εξουσιοδοτημένο αντιπρόσωπο σέρβις.
- ▶ Τον πλησιέστερο αντιπρόσωπο σέρβις θα τον βρείτε στη διαδικτυακή πύλη www.seca.com ή αποστέλλετε ηλεκτρονικό μήνυμα στη διεύθυνση service@seca.com.

Η επαναβαθμονόμηση πρέπει να γίνει από εξουσιοδοτημένο προσωπικό σύμφωνα με τις εθνικές νομικές διατάξεις.

Μία επαναβαθμονόμηση είναι υποχρεωτικά απαραίτητη σε περίπτωση κατά την οποία παραβιάστηκαν μία ή περισσότερες ετικέτες ασφάλειας ή εάν η τιμή του μετρητή βαθμονόμησης δεν συμφωνεί με τον αριθμό της έγκυρης ετικέτας του μετρητή βαθμονόμησης. Σε περίπτωση παραβίασης των ετικετών ασφάλειας, απευθυνθείτε άμεσα στο σέρβις της seca.

10.2 Έλεγχος τιμής μετρητή βαθμονόμησης

Αυτή η ζυγαριά seca είναι βαθμονομημένη. Βαθμονομήσεις επιτρέπεται να εκτελούνται μόνο από εξουσιοδοτημένες υπηρεσίες. Προς διασφάλιση αυτού, η ζυγαριά διαθέτει μετρητή βαθμονόμησης, ο οποίος καταγράφει κάθε μεταβολή των σημαντικών δεδομένων τεχνικής βαθμονόμησης.

Εάν θέλετε να ελέγξετε εάν η ζυγαριά έχει βαθμονομηθεί σωστά, προβείτε στην εξής διαδικασία:

1. Εν ανάγκη απενεργοποιήστε τη ζυγαριά.
2. Διατηρήστε πατημένο ένα οποιοδήποτε πλήκτρο και κάνετε εκκίνηση της ζυγαριάς.

Στην οθόνη αναβοσβήνει για λίγα δευτερόλεπτα η τρέχουσα τιμή του μετρητή βαθμονόμησης.

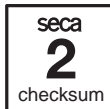

3. Συγκρίνετε αυτή την τιμή του μετρητή βαθμονόμησης με τον αριθμό που αναγράφεται στην ετικέτα του μετρητή βαθμονόμησης.

Η βαθμονόμηση είναι έγκυρη εφόσον συμφωνούν μεταξύ τους και οι δύο αριθμοί. Σε περίπτωση που δεν συμφωνούν ετικέτα και μετρητής βαθμονόμησης, πρέπει να γίνει επαναβαθμονόμηση. Απευθυνθείτε στον τοπικό αντιπρόσωπο συντήρησης ή στην υπηρεσία εξυπηρέτησης πελατών seca. Εάν γίνει η επαναβαθμονόμηση, τότε χρησιμοποιείται μία νέα, ενημερωμένη ετικέτα μετρητή βαθμονόμησης για τη σήμανση της κατάστασης του μετρητή βαθμονόμησης. Αυτή η ετικέτα ασφαλίεται με επιπρόσθετη σφραγίδα από το προσωπικό που είναι εξουσιοδοτημένο για τη βαθμονόμηση. Την ετικέτα μετρητή βαθμονόμησης μπορείτε να την προμηθευτείτε από την υπηρεσία εξυπηρέτησης πελατών seca.



11. Τεχνικά δεδομένα

11.1 Γενικά τεχνικά δεδομένα

Γενικά τεχνικά δεδομένα seca 757	
Διαστάσεις <ul style="list-style-type: none">• Βάθος• Πλάτος• Ύψος	320 mm 551 mm 151 mm
Ίδιον βάρος	περ. 7,1 kg
Περιβαλλοντικές συνθήκες λειτουργίας <ul style="list-style-type: none">• Θερμοκρασία• Πίεση αέρα• Υγρασία αέρα	+10 °C έως +40 °C (50 °F έως 104 °F) 700 - 1060 hPa 30 % - 80 % χωρίς συμπύκνωμα
Περιβαλλοντικές συνθήκες αποθήκευσης <ul style="list-style-type: none">• Θερμοκρασία• Πίεση αέρα• Υγρασία αέρα	-10 °C έως +65 °C (14 °F έως 149 °F) 700 - 1060 hPa 0 % - 95 % χωρίς συμπύκνωμα
Περιβαλλοντικές συνθήκες λειτουργίας, μεταφορά <ul style="list-style-type: none">• Θερμοκρασία• Πίεση αέρα• Υγρασία αέρα	-10 °C έως +65 °C (14 °F έως 149 °F) 700 - 1060 hPa 0 % - 95 % χωρίς συμπύκνωμα
Ύψος ψηφίων	11 mm
Τροφοδοσία ρεύματος	Μπλοκ συσσωρευτών, τροφοδοτικό
Κατανάλωση ρεύματος <ul style="list-style-type: none">• με απενεργοποιημένο ραδιοστοιχείο και χωρίς φωτισμό φόντου• με ενεργοποιημένο ραδιοστοιχείο και διαρκή φωτισμό φόντου (100%)	περ. 47 mA περ. 100 mA
Μέγιστη διάρκεια με λειτουργία συσσωρευτών <ul style="list-style-type: none">• με απενεργοποιημένο ραδιοστοιχείο και χωρίς φωτισμό φόντου• με ενεργοποιημένο ραδιοστοιχείο	περ. 2880 λεπτά Προτείνεται χρήση τροφοδοτικού
Ιατρικό προϊόν σύμφωνα με κατευθυντήριες οδηγίες 93/42/ΕΟΚ	Κλάση I με λειτουργία μέτρησης
EN 60 601-1: <ul style="list-style-type: none">• συσκευή με προστατευτική μόνωση, κλάση προστασίας II:• ηλεκτροϊατρική συσκευή τύπου B:	 
Είδος προστασίας	IP20

Γενικά τεχνικά δεδομένα seca 757	
Είδος λειτουργίας	Λειτουργία διάρκειας
Ραδιομετάδοση <ul style="list-style-type: none"> • Ζώνη συχνοτήτων • Απόδοση εκπομπής • Εφαρμοζόμενα πρότυπα 	2,433 GHz - 2,480 GHz < 10 mW EN 300 328 EN 301 489-1 EN 301 489-17

11.2 Τεχνικά δεδομένα ζυγίσματος

Τεχνικά δεδομένα ζυγίσματος seca 757	
Βαθμονόμηση σύμφωνα με Οδηγία 2014/31/EU	Κλάση III
Μέγιστο φορτίο <ul style="list-style-type: none"> • Όριο ζυγίσματος 1 • Όριο ζυγίσματος 2 	5 kg 15 kg
Ελάχιστο φορτίο <ul style="list-style-type: none"> • Όριο ζυγίσματος 1 • Όριο ζυγίσματος 2 	0,04 kg 0,1 kg
Υποδιαίρεση ακριβείας <ul style="list-style-type: none"> • Όριο ζυγίσματος 1, 0 έως 5 kg • Όριο ζυγίσματος 2, > 5 kg 	2 g 5 g
Όρια απόβαρου	μέγ. 15 kg
Ακρίβεια κατά την πρώτη βαθμονόμηση <ul style="list-style-type: none"> • Όριο ζυγίσματος 1, έως 1 kg • Όριο ζυγίσματος 1, 1 kg έως 4 kg • Όριο ζυγίσματος 1, 4 kg έως 5 kg • Όριο ζυγίσματος 2, έως 2,5 kg • Όριο ζυγίσματος 2, 2,5 kg έως 10 kg • Όριο ζυγίσματος 2, 10 kg έως 15 kg 	± 1 g ± 2 g ± 3 g ± 2,5 g ± 5 g ± 7,5 g

12. Προαιρετικά εξαρτήματα

Συσκευές seca 360° wireless	Αριθμός προϊόντος
Ασύρματος εκτυπωτής <ul style="list-style-type: none"> • seca 360° wireless printer 465 • seca 360° wireless printer advanced 466 	ειδικές εθνικές παραλλαγές ειδικές εθνικές παραλλαγές
Λογισμικό Η/Υ <ul style="list-style-type: none"> • seca analytics 115 	ειδικά πακέτα έγκρισης εφαρμογής

Ασύρματος προσαρμογέας USB

• **seca 360° wireless USB adapter 456**

456-00-00-009

13. Ανταλλακτικά

Ανταλλακτικό	Αριθμός προϊόντος
τροφοδοτικό με βύσμα Euro: 230 V~ / 50 Hz / 12 V= / 150 mA	68-32-10-252
Τροφοδοτικό Switchmode με προσαρμογείς: 100-240 V~ / 50-60 Hz / 12 V= / 0.5 A	68-32-10-265
Μπλοκ συσσωρευτών, θαπλό	68-22-12-721
Ιμάντας μέτρησης ύψους, αυτοκόλλητος	19-17-01-264

14. Απόσυρση

14.1 Απόσυρση συσκευής



Μην αποσύρете τη συσκευή στα οικιακά απορρίμματα. Η συσκευή πρέπει να αποσύρεται σωστά ως άχρηστο ηλεκτρονικό υλικό. Τηρείτε τους εκάστοτε εθνικούς κανονισμούς. Για περαιτέρω πληροφορίες απευθυνθείτε στην υπηρεσία εξυπηρέτησής μας:

service@seca.com

14.2 Μπαταρίες και συσσωρευτές



Μην απορρίπτετε άχρηστες μπαταρίες και συσσωρευτές στα οικιακά απορρίμματα, ανεξάρτητα του γεγονότος αν περιέχουν τοξικές ουσίες ή όχι. Ως καταναλωτές είστε υποχρεωμένοι εκ του νόμου να αποσύρете μπαταρίες και συσσωρευτές μέσω των υπηρεσιών συλλογής της κοινότητας ή του εμπορίου. Αποσύρете μπαταρίες και συσσωρευτές μόνο σε πλήρη αποφορτισμένη κατάσταση.

15. Εγγυηση

Για ελαττώματα οφειλόμενα σε σφάλματα υλικού ή κατασκευής, ισχύει διετής προθεσμία εγγύησης από την ημερομηνία παράδοσης. Όλα τα κινούμενα εξαρτήματα, όπως π.χ. μπαταρίες, καλώδια, τροφοδοτικά, συσσωρευτές κλπ., αποκλείονται από την εγγύηση αυτή. Ελαττώματα, τα οποία καλύπτονται από την εγγύηση, επιδιορθώνονται δωρεάν για τον πελάτη με προσκόμιση της απόδειξης αγοράς. Περαιτέρω αξιώσεις δεν μπορούν να ληφθούν υπόψη. Τα έξοδα μεταφοράς από και προς τον πελάτη επιβαρύνουν τον πελάτη, εάν η συσκευή βρίσκεται σε άλλο μέρος από την έδρα του πελάτη. Σε περίπτωση ζημιών οφειλομένων στη μεταφορά, μπορεί να εγερθεί εγγυητική αξίωση μόνο εφόσον χρησιμοποιήθηκαν για τις μεταφορές η πλήρης αυθεντική συσκευασία και η ζυγαριά ασφαλίστηκε και στερεώθηκε στη συσκευασία όπως κατά την αυθεντική συσκευασία. Για το λόγο αυτό διαφυλάξτε σε ασφαλές μέρος όλα τα μέρη της συσκευασίας.

Δεν υφίσταται εγγυητική αξίωση, εάν η συσκευή ανοιχτεί από άτομα, τα οποία δεν έχουν τη ρητή εξουσιοδότηση για το σκοπό αυτό από την εταιρία seca.

Παρακαλούμε τους πελάτες μας στο εξωτερικό, σε περίπτωση εγγυητικής αξίωσης, να απευθύνονται άμεσα στην αντιπροσωπεία αγοράς της εκάστοτε χώρας.

16. Δήλωση Συμβατότητας

Με το παρόν, η seca gmbh & co. kg δηλώνει ότι το προϊόν ανταποκρίνεται στους κανονισμούς των εφαρμοζόμενων ευρωπαϊκών κατευθυντήριων οδηγιών. Ολόκληρη τη δήλωση συμμόρφωσης μπορείτε να βρείτε στη διεύθυνση: www.seca.com.

Medical Measuring Systems and Scales since 1840

seca gmbh & co. kg
Hammer Steindamm 3-25
22089 Hamburg · Germany
Telephone +49 40 20 00 00 0
Fax +49 40 20 00 00 50
info@seca.com

seca operates worldwide with headquarters
in Germany and branches in:

seca france

seca united kingdom

seca north america

seca schweiz

seca zhong guo

seca nihon

seca mexico

seca austria

seca polska

seca middle east

seca brasil

seca suomi

seca américa latina

and with exclusive partners in
more than 110 countries.

All contact data under www.seca.com